

Manuel d'installation

Série IXG

IXG-MK Poste de gardien / IXG-DM7, IXG-DM7-HIDA, IXG-DM7-10K Poste d'entrée / IXG-DM7-BOX Boîtier arrière pour poste d'entrée / IXGW-LC Adapt. contr. ascenseur / IXGW-GW Adaptateur passerelle / IXGW-TGW.E1/E2/E3 Adaptateur passerelle téléphonique (n : Destinataire No.)

Introduction





- Lisez ce manuel avant de procéder à l'installation et à la connexion. Consultez le « Manuel de programmation » et le « Manuel d'utilisation ». Les manuels peuvent être téléchargés depuis notre page d'accueil à l'adresse « <https://www.aiphone.net/support/software-document/> ».
- Après avoir terminé l'installation et la connexion, programmez le système conformément au « Manuel de programmation ». Le système ne peut pas fonctionner à moins d'être programmé.
- Après avoir effectué l'installation, expliquez au client comment utiliser le système.
- IXGW-TGW.E1 est conçu et fabriqué pour être utilisé uniquement aux États-Unis et au Canada, IXGW-TGW.E2 est conçu et fabriqué pour être utilisé uniquement au sein de l'UE et au Royaume-Uni, et IXGW-TGW.E3 est conçu et fabriqué pour être utilisé uniquement en Australie et en Nouvelle-Zélande. Veuillez noter qu'Aiphone n'est pas responsable des conséquences liées au fonctionnement des produits en dehors des pays de destination. Dans ce manuel, IXGW-TGW.E1, IXGW-TGW.E2, and IXGW-TGW.E3 sont désignés collectivement « IXGW-TGW.En ». (n : Destinataire No.)



- Effectuez l'installation et la connexion seulement après avoir acquis une compréhension suffisante du système et de ce manuel.
- Les illustrations utilisées dans ce manuel peuvent différer de celles du produit réel.

Information de littérature

Les informations importantes concernant le bon fonctionnement et les consignes à suivre sont marquées par les symboles suivants.

	Invite les utilisateurs à faire preuve de prudence (avertissement/mise en garde).
	Signale des actions interdites aux utilisateurs.
	Restreint les actions des utilisateurs/Fournit des instructions.
	Conseils et informations complémentaires au sujet du fonctionnement.

Précautions



AVERTISSEMENT La négligence pourrait entraîner la mort ou des blessures graves.



Ne pas démonter ni modifier le poste.
Cela peut causer un incendie ou un choc électrique.



N'ouvrir en aucun cas le poste.
La tension dans certains composants internes peut provoquer une décharge électrique.



Le poste n'est pas antidéflagrant. Ne l'installez pas et ne l'utilisez pas dans une pièce contenant une grande quantité de gaz inflammable, tel que de l'oxygène.
Cela peut provoquer un incendie ou une explosion.



N'utilisez pas le poste avec des tensions autres que celle spécifiée.
Cela peut causer un incendie ou un choc électrique.



ATTENTION La négligence pourrait entraîner des blessures ou des dommages matériels.



Ne pas installer ni connecter le poste lorsqu'il est sous tension.
Cela pourrait provoquer une décharge électrique ou un dysfonctionnement.



Choisir un emplacement où le poste est à l'abri des chocs.
Cela pourrait faire des blessés.



S'assurer que le câblage est correct et qu'il n'y a pas de court-circuit avant de mettre le poste sous tension.
Cela peut causer un incendie ou un choc électrique.



Ne pas placer votre oreille près du haut-parleur lorsque vous utilisez le poste.
Peut causer des dommages à l'oreille si un bruit fort et soudain est émis.



Ne pas installer le poste à un emplacement sujet à des vibrations ou des chocs fréquents.
Cela pourrait faire des blessés.

Précautions générales

- Installer les lignes à basse tension à au moins 30 cm des lignes à haute tension (100 V CA, 240 V), en particulier le câblage d'un climatiseur « inverter ». Cela pourrait provoquer des interférences ou un dysfonctionnement.
- Lors de l'installation ou de l'utilisation du poste, tenez compte du droit à la vie privée des personnes concernées, car il incombe au propriétaire de l'installation de mettre en place des panneaux ou des avertissements conformément à la réglementation en vigueur.
- Ne pas installer le poste au plafond ou sur le sol. Cela empêcherait d'effectuer les inspections de maintenance et les réparations. Cela pourrait provoquer un dysfonctionnement.
- Tenez l'appareil à plus de 1 m des postes de radio et des téléviseurs.

Notification

- Si le poste est utilisé dans des zones où se trouvent des appareils sans fil à usage professionnel comme un émetteur-récepteur ou un téléphone portable, cela pourra entraîner un dysfonctionnement.
- Si le poste est installé dans une zone soumise à un champ électrique extrêmement puissant, par exemple à proximité d'une station de radiodiffusion, cela peut créer des interférences et provoquer un dysfonctionnement.
- Un détecteur de mouvement détecte les changements de température dans la plage de détection configurée, mais il peut être dans l'impossibilité de le faire ou sa sensibilité peut varier en fonction de la température ambiante et de l'environnement.
- L'installation de ce produit à proximité de variateurs, d'appareils électriques à onduleur, de télécommandes pour chauffe-eau/sol ou d'autres appareils sans fil pourrait entraîner du bruit ou un dysfonctionnement.
- Le port de gants peut interférer avec le fonctionnement de l'écran tactile.
- Cette liste UL n'inclut pas l'efficacité, la fiabilité, l'interopérabilité et la fonctionnalité des équipements associés à la technologie de sécurité des personnes telles que couvertes par les marques UL associées aux services de certification de sécurité et/ou de signalisation UL.
- Des gouttes d'eau sur l'écran LCD peuvent compliquer l'interaction tactile.

Précautions pour le montage

- L'installation du poste dans les conditions décrites ci-dessous peut nuire à la clarté de l'image :
 - Endroit sombre avec un contre-jour
 - Endroit où la caméra risquerait d'être exposée directement à une source de lumières pendant la nuit
 - Endroit soumis à la lumière directe du soleil
- L'installation de l'appareil dans les emplacements suivants peut entraîner un dysfonctionnement :
 - **Lieux exposés à la lumière directe du soleil**
 - **Lieux proches de matériels de chauffage**
 - **Lieux exposés à des liquides, de la limaille, de la poussière, de l'huile ou des produits chimiques**
 - **Lieux soumis à des taux d'humidité extrêmes**
 - **Lieux où la température est assez basse**
 - **Lieux exposés à la vapeur ou à la fumée d'huile**
 - **Environnements sulfureux**
 - **Emplacements proches de la mer ou directement exposés à la brise marine**
- Dans les zones soumises à des fréquences de 50 Hz, si la caméra est exposée directement à une forte lumière fluorescente, l'image risque de scintiller. Soit protéger la caméra de la lumière ou utiliser une lampe fluorescente dotée d'un inverseur.
- Si le câblage existant est utilisé, l'appareil peut ne pas fonctionner correctement. Dans ce cas, il sera nécessaire de remplacer le câblage.
- Ne pas utiliser un tournevis à frapper pour visser les vis. Cela pourrait endommager l'appareil.
- L'appareil IXG-MK, IXGW-LC, IXGW-GW ou IXGW-TGW. En est conçu pour une utilisation intérieure uniquement. Il ne doit pas être installé à l'extérieur.
- Observer les restrictions suivantes pour l'installation des postes d'entrée.
 - En cas de nettoyage des murs avec un système de lavage à haute pression, éviter d'asperger le poste d'entrée.
 - Ne pas monter le poste d'entrée de telle sorte qu'il soit tourné vers le haut en position oblique. De l'eau de pluie ou de l'humidité risquerait de pénétrer à l'intérieur et d'endommager l'appareil.
 - Ne pas calfeutrer la base du poste d'entrée.
- Ne pas installer le produit dans un renforcement pour éviter les coupures d'appel.
- Si l'écran LCD entre en contact avec de la pluie, il est possible qu'il ne réagisse plus ou ne réponde plus correctement lorsque vous appuyez dessus. Veillez à installer l'appareil dans un endroit à l'abri de la pluie.
- Pour le câblage, séparez-les pour l'audio / vidéo et le déverrouillage de la porte et maintenez-les à plus de 10 cm l'une de l'autre.
- Installez l'appareil en laissant au moins 20 cm d'espace sur les côtés supérieur, inférieur, gauche et droit afin d'éviter les dysfonctionnements et les appels interrompus.
- Lorsque vous utilisez le câblage existant, assurez-vous qu'il n'y ait aucun court-circuit ou fil cassé avant d'installer l'appareil.

- HID est une marque commerciale ou une marque enregistrée de HID Global aux États-Unis.
- MIFARE® est une marque enregistrée de NXP Semiconductors.
- LTE est une marque enregistrée de l'Institut européen des normes de télécommunications (ETSI).
- VIGIK est une marque commerciale ou une marque enregistrée de la société française La Poste.

Table des matières

Information de littérature	1
Précautions	1
Exemple de configuration du système	5
Exemple de système standard	5
Exemple d'installation multi-sites	7
Noms des pièces et accessoires	8
IXG-MK	8
IXG-DM7(-*)	9
IXG-DM7-BOX	10
IXGW-LC	10
IXGW-GW	11
IXGW-TGW.En	12
Indicateur	13
IXG-MK	13
IXGW-LC	13
IXGW-GW, IXGW-TGW.En	13
À propos de la carte microSD	15
Installation	16
IXG-MK	16
Installation du poste au mur	16
Installation du poste sur le support de bureau	17
IXG-DM7(-*)	18
IXGW-LC	20
Installation de la centrale au mur	20
IXGW-GW, IXGW-TGW.En	21
Plage de vue de la caméra et position de montage	23
IXG-MK	23
Réglage de la vue de la caméra	23
Portée de la caméra	23
IXG-DM7(-*)	24
Positions de montage et champ de vision	24

Connexion	25
Précautions de connexion	25
Câble Cat-5e/6	25
Précautions concernant la ligne basse tension	25
Connexion et déconnexion des lignes à basse tension	25
Connexion	27
IXG-MK	27
IXG-DM7(-*)	28
IXGW-LC	29
IXGW-GW, IXGW-TGW.En	30
Caractéristiques techniques.....	31
IXG-DM7-BOX	31
IXGW-LC	31
IXGW-GW, IXGW-TGW.En	31
À propos de l'écran d'erreur.....	32
Règlements	33

Exemple de configuration du système

Il est possible de connecter jusqu'à 9 999 postes et centrales parmi les modèles suivants :

IXG-2C7(-L), IXG-DM7(-*), IXG-MK, IX-MV7-*, IXGW-LC, IXGW-GW, IXGW-TGW.En, IX-RS-*, postes de porte audio (IX-DA, IX-DB, IX-BA, IX-BB, IX-DV(M), IX-DVF(-*), IX-SS-2G, IX-SSA(-*), IX-EA), IX-SOFT, IXW-MA, Téléphone VoIP

Il est possible de connecter jusqu'à 9 999, unités x 8 application Interphone (AIPHONE IXG) parmi les modèles suivants

Un maximum de 9 999 téléphones (appareils utilisant des numéros de téléphone) peut être connecté

Résidentiel	IXG-2C7(-L) or IX-RS-* (maximum 8 par unité), application Interphone (maximum 8 par unité), platine de rue (maximum 2 par unité), téléphone (maximum 1 par unité)
Commercial	IX-MV7-*, IX-RS-*, IX-SOFT, ou Téléphone VoIP (maximum 8 par unité), application Interphone (maximum 8 par unité), platine de rue (maximum 2 par unité), téléphone (maximum 1 par unité)
Espace intérieur commun	IXG-MK, IX-MV7-*, IX-RS-*, IX-SOFT, ou Téléphone VoIP (maximum 8 par unité), platine de rue (maximum 2 par unité)
Espace extérieur commun	Platine de rue (maximum 10 par unité)
Gardien	IXG-MK, IX-RS-*, ou Téléphone VoIP (maximum 8 par unité), application Interphone (maximum 8 par site), platine de rue (maximum 2 par unité), téléphone (maximum 1 par unité)
Entrée	IXG-DM7(-*) (maximum 10 par unité)
Autre	IXGW-LC (maximum 16 par bâtiment), IXGW-GW ou IXGW-TGW.En (maximum 99 par système), IXW-MA (maximum 500 par système)

■ Exemple de système standard

Systèmes comprenant IXGW-GW

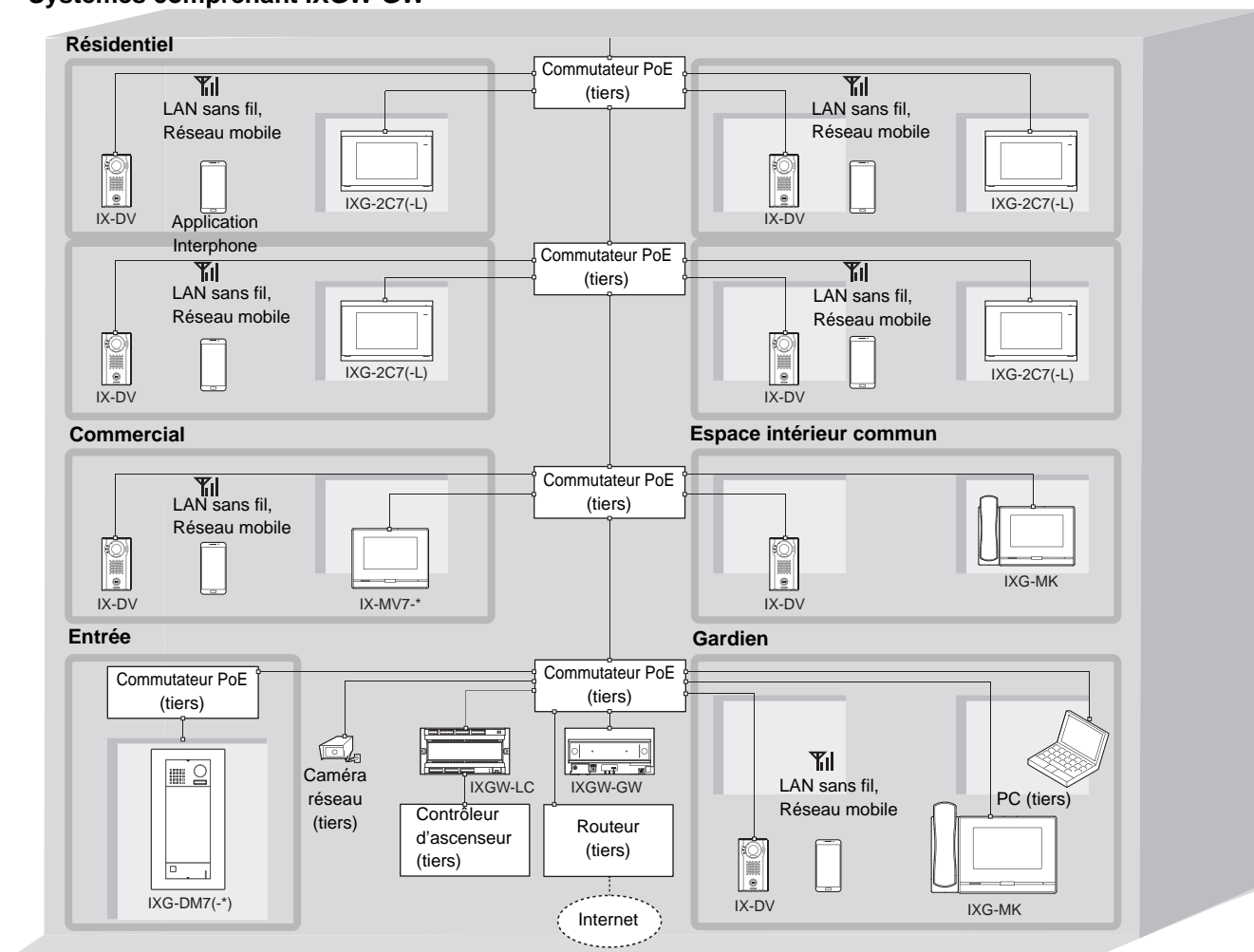

Systemes comprenant IXGW-TGW.En

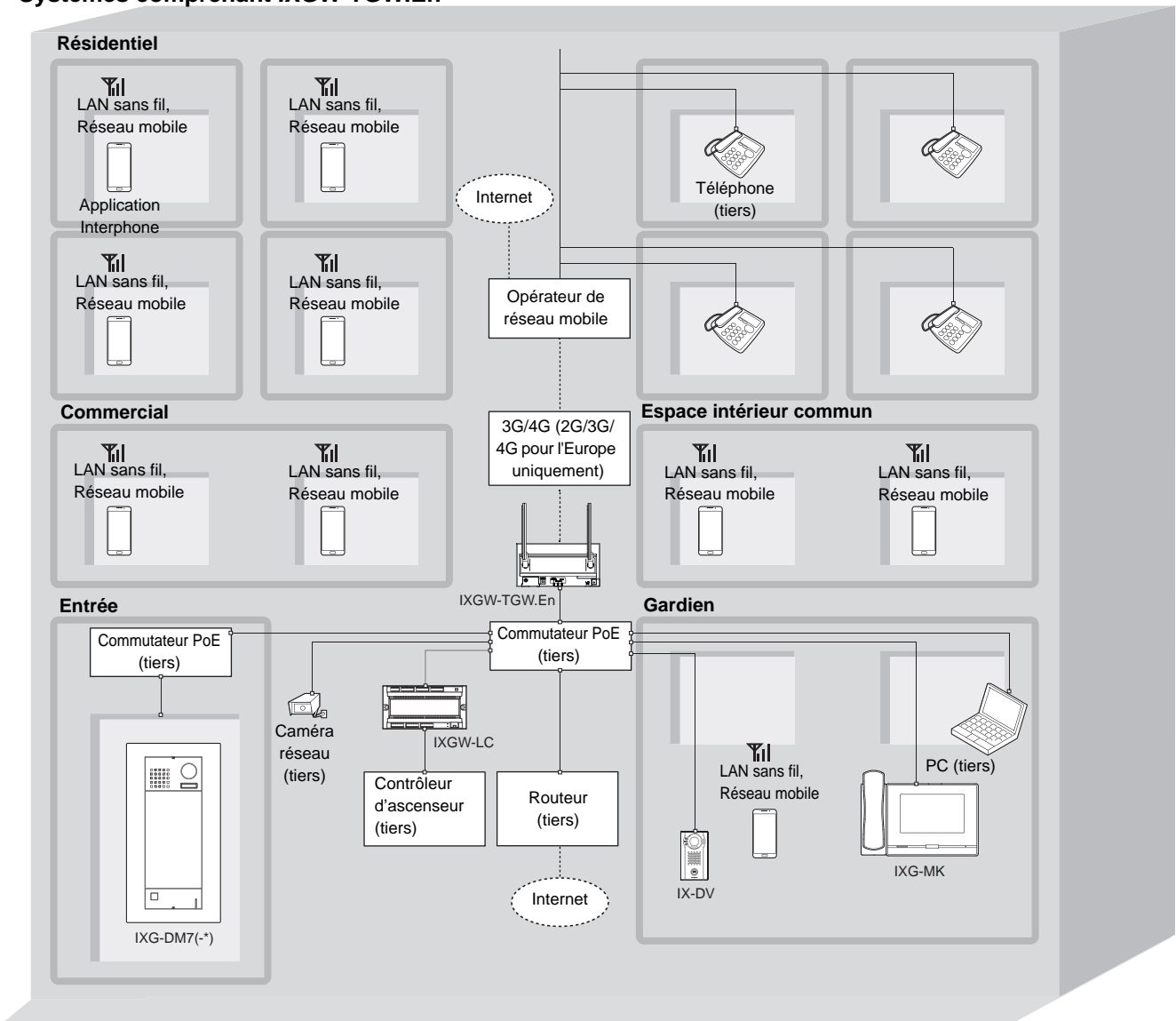

■ Exemple d'installation multi-sites

Nombre maximum de bâtiments : 99 bâtiments

Immeubles résidentiels

«Exemple de système standard (→page 5)»

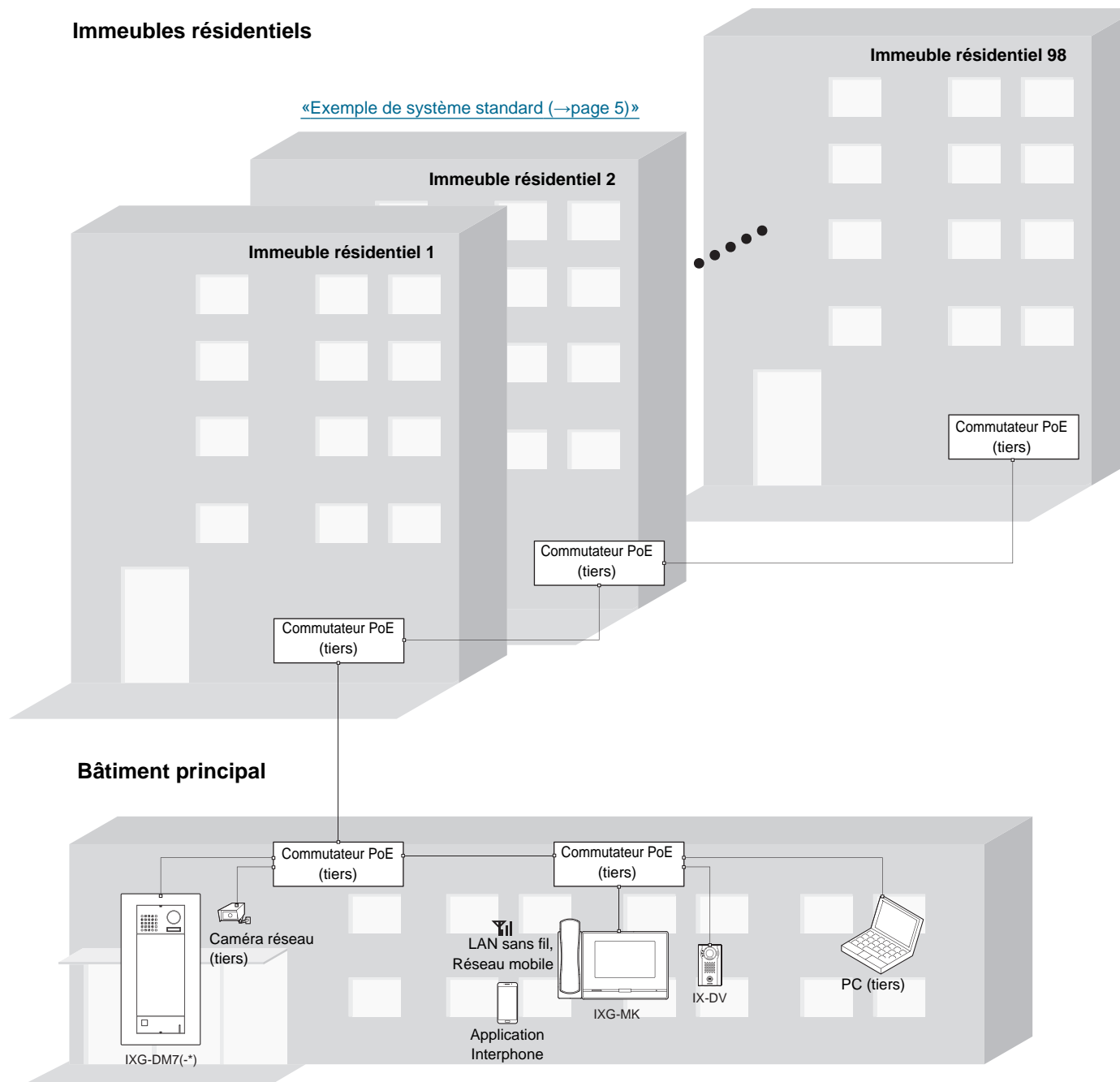

Noms des pièces et accessoires

■ IXG-MK

Vue de face

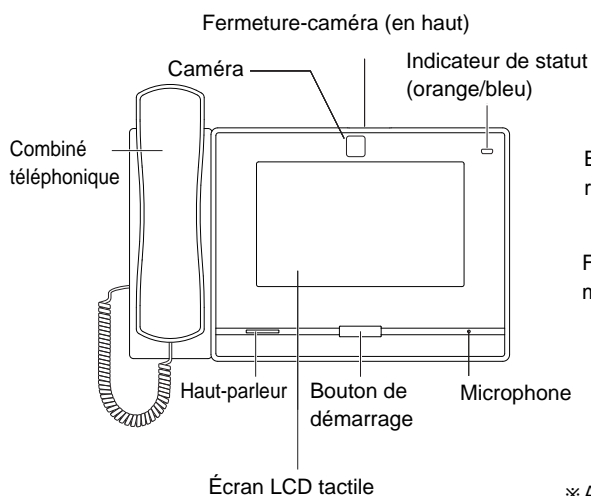

Vue en coupe

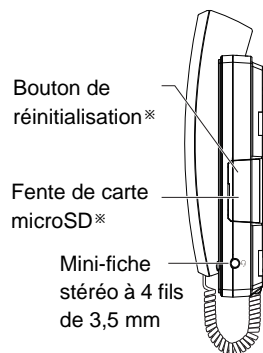





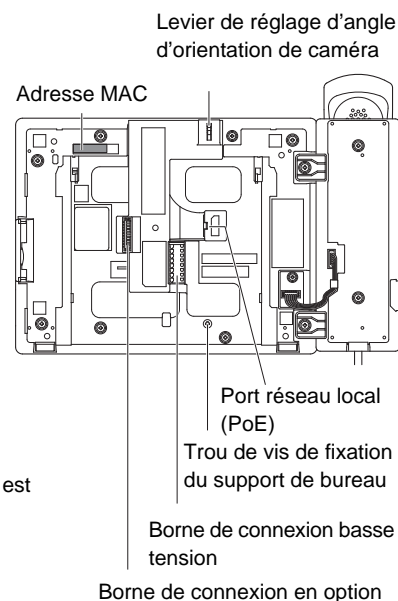



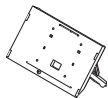

※ Accessible lorsque le cache-borne est ouvert

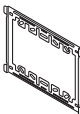
Vue arrière



Accessoires inclus

Manuel d'installation 	Notification 	Déclaration RoHS chinoise 	Support de bureau x 1 
Vis pour platine de fixation d'installation x 4 	Platine de fixation d'installation x 1 (à monter sur le poste) 	Attache-câble x 1 	Vis à bois de montage mural x 4 
Vis pour support de bureau x 4 	Connecteur en option x 1 	Vis de fixation du support de bureau x 1 	Contact us (Contactez nous) 

■ IXG-DM7(-*)

Les illustrations montrent le IXG-DM7-HIDA. Les procédures d'installation et les connexions varient en fonction du modèle.

Vue de face

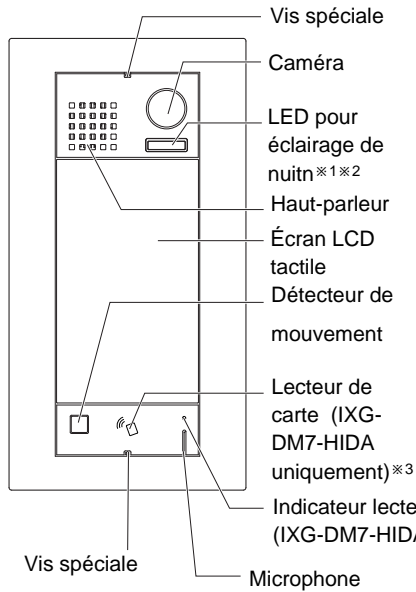

Vue arrière

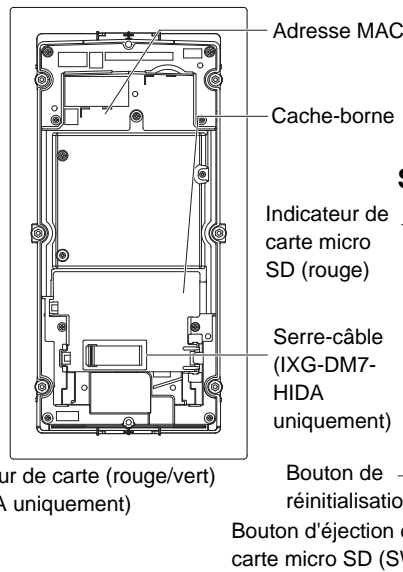

Sous le cache-borne

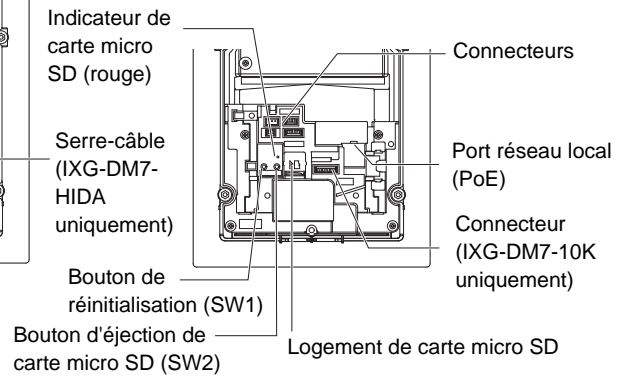







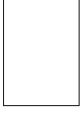

※ 1 S'allume en cas de réinitialisation.

※ 2 Clignote au démarrage de la borne ou en cas d'initialisation de l'ID/du mot de passe.

※ 3 Carte compatible

Type de carte Format de carte	Hautes fréquences (13,56 MHz)	HID iCLASS, SEOS, HID iCLASS SR, HID iCLASS SE, HID MIFARE Classic, HID Mifare DES Fire EV1
	Basses fréquences (125 kHz)	HID Proximity, Indala Proximity
	H10301 (Format Wiegand 26 bits) H10302/H10304 (Format Wiegand 37 bits) 35bit/48bit Corporate 1000	

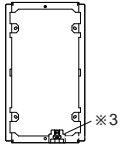
Accessoires inclus

Manuel d'installation 	Garantie de produit※1 (pour le marché japonais) 	Notification 	Déclaration RoHS chinoise※1 	Connecteurs en option (2 broches x 1, 3 broches x 2) 5 broches x 1, 7/ 9 broches※2 x 1) 
Tournevis spécial x 1 	Vis pour platine de fixation d'installation x 4 	Étrier de fixation d'installation x 1 	Contact us (Contactez nous) 	

※ 1 IXG-DM7 uniquement

※ 2 IXG-DM7-10K uniquement

※ 3 Support magnétique et aimant (IXG-DM7-HIDA uniquement)

■ IXG-DM7-BOX

Vue de face

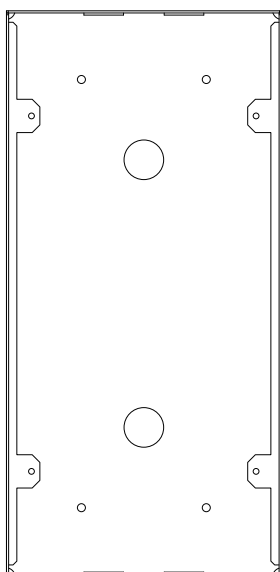



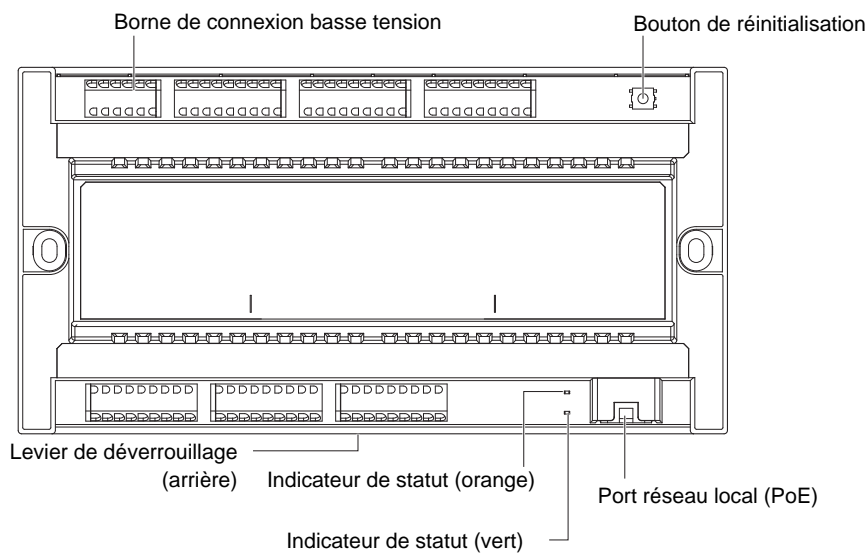

■ IXGW-LC

Vue de face



L'adresse MAC figure au dos du dispositif.

Accessoires inclus

<p>Notification</p> 	<p>Déclaration RoHS chinoise</p> 	<p>Butée x 2</p> 	<p>Contact us (Contactez nous)</p> 
---	--	---	--



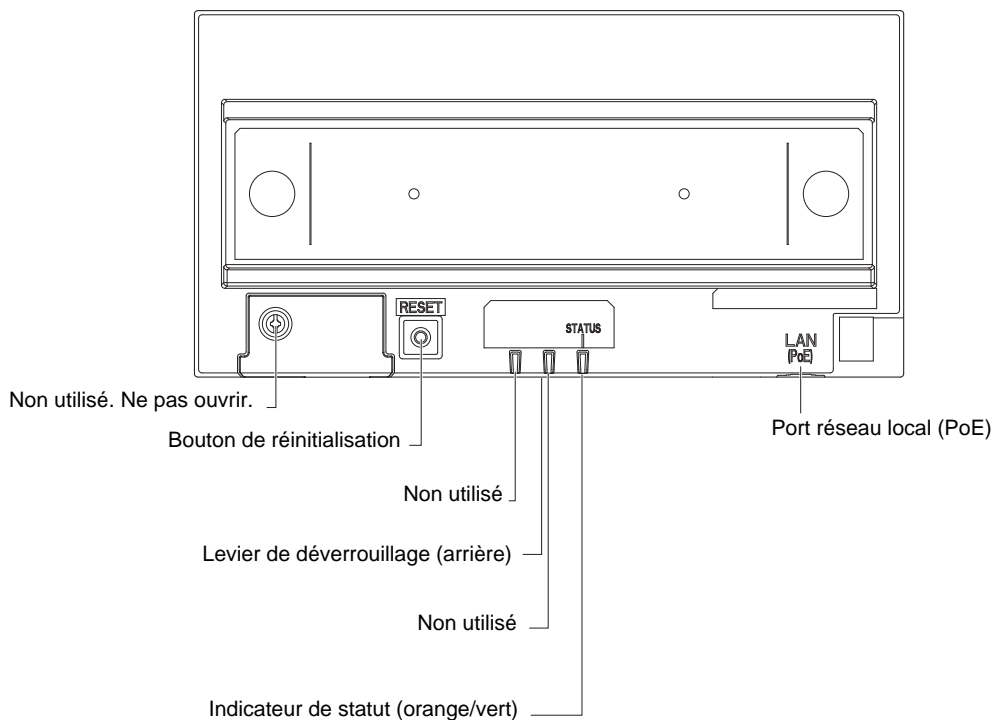

■ IXGW-GW

Vue de face

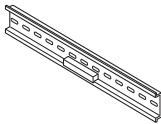
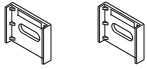

L'adresse MAC figure au dos du dispositif.

Accessoires inclus

<p>Garantie de produit*1 (pour le marché japonais)</p> 	<p>Notification</p> 	<p>Déclaration RoHS chinoise*1</p> 	<p>Rail DIN x 1 (installation du dispositif)</p> 
<p>Butée x 2</p> 	<p>Guide de programmation rapide</p> 	<p>Contact us (Contactez nous)</p> 	

*1 Non inclus selon le modèle.





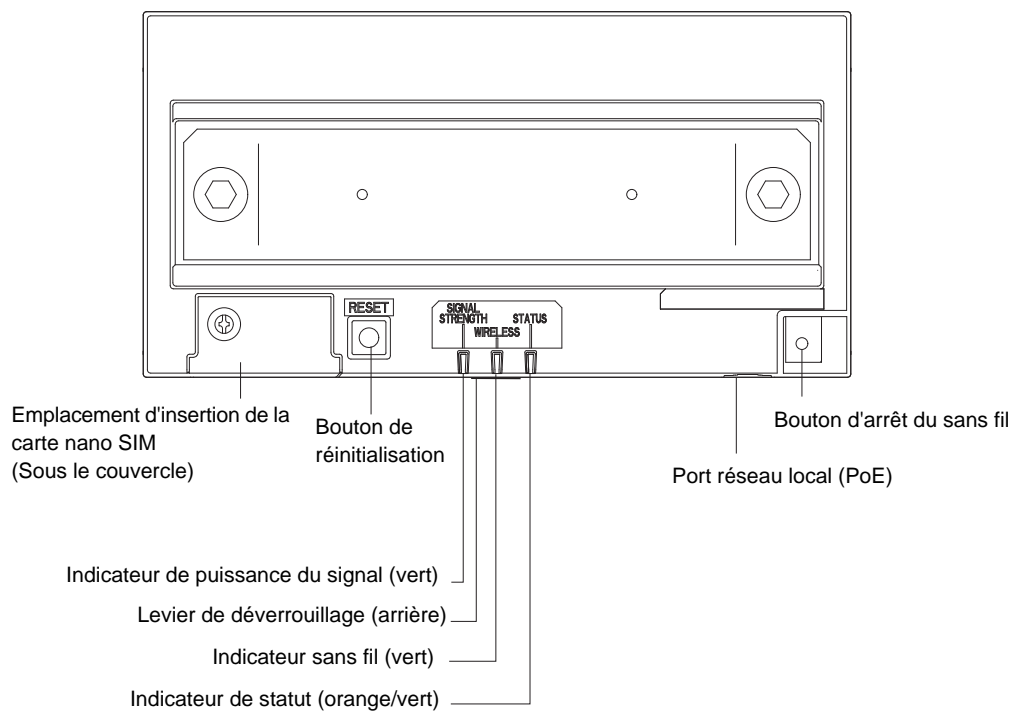

■ IXGW-TGW.En

Vue de face

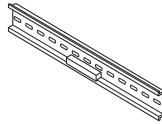
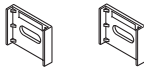

L'adresse MAC figure au dos du dispositif.



Accessoires inclus





<p>Notification</p> 	<p>Feuille RE (pour IXGW-TGW.E2)</p> 	<p>Rail DIN x 1 (installation du dispositif)</p> 	<p>Butée x 2</p> 
<p>Guide de programmation rapide</p> 	<p>Antenne terminale x 2</p> 	<p>Contact us (Contactez nous)</p> 	

Indicateur



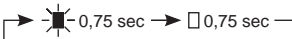
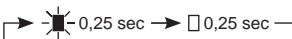
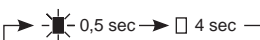

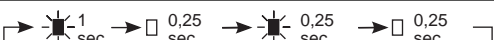
Reportez-vous au « Manuel d'utilisation » pour connaître les indicateurs supplémentaires non répertoriés.

■ IXG-MK

 : Allumé  : Éteint

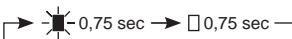
Nom	Statut (motif)		
Indicateur de statut	Clignotement orange		Démarrage
			Erreur de connexion, erreur démarrage
			Échec de la communication
			Mise à jour de la version du logiciel
		Initialisation	
Lumière bleue		Veille (dépend de la programmation)	

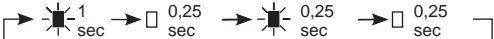
■ IXGW-LC

Nom	Statut (motif)		Description
Indicateur de statut	Clignotement orange		Démarrage
			Mise à jour de la version du logiciel
		Initialisation	
Lumière verte		Veille	

■ IXGW-GW, IXGW-TGW.En

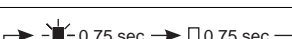
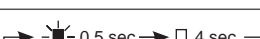
Nom	Statut (motif)		Description
Indicateur de statut	Lumière orange		Non configuré pour se connecter avec le IXG Cloud Serveur, ou «Programmations de passerelle» > «Enregistrement de la passerelle» > «Connexion Internet» a été réglé sur «Aucune» dans l'outil d'assistance IXG.
	Clignotement orange		Démarrage
			IXG Cloud Serveur échec de la communication (erreur de connexion avec le serveur AWS)

Nom	Statut (motif)		Description
			Mise à jour de la version du logiciel
			Initialisation
	Lumière verte		Communication normale avec le IXG Cloud Serveur
	Vert clignotant (IXGW-TGW.En uniquement)		Une panne de communication filaire ou sans fil s'est produite avec le IXG Cloud Serveur (erreur de connexion avec le serveur AWS) pendant le démarrage ※ Lorsque «Programmations de passerelle» > «Enregistrement de la passerelle» > «Connexion Internet» a été réglé sur «LAN filaire / Cellulaire (Sauvegardes)» dans l'outil d'assistance IXG※1
Indicateur sans fil (IXGW-TGW.En uniquement)	Vert clignotant		Non connecté au poste de base (y compris hors de plage et hors contrat)
			Connecté au poste de base
	Lumière verte		Le module de communication s'arrête
	Vert désactivé		Le module de communication s'est arrêté
Indicateur de puissance du signal (IXGW-TGW.En uniquement)	Lumière verte		SIM et PIN verrouillés※2
	Vert clignotant		Niveau de réception 5 (fort)
			Niveau de réception 4
			Niveau de réception 3
			Niveau de réception 2
Vert désactivé		Niveau de réception 1 (hors de plage)※3	

※1 Le voyant continue de clignoter même si l'état de la communication avec le IXG Cloud Serveur IXG Cloud Serveur modifie. Le poste doit être redémarré pour confirmer qu'il communique normalement avec le serveur (le voyant s'allume).

※2 La carte SIM se bloque lorsque le mauvais code PIN a été saisi 3 fois. Le code PUK peut être saisi pour sortir de l'état de verrouillage du code PIN.

※3 L'indicateur de niveau sans fil affiche également le niveau de Réception 1 lorsque la carte SIM n'est pas reconnue, lorsque les paramètres autorisent uniquement les connexions Internet filaires et qu'aucun téléphone n'est enregistré, ou lorsqu'aucune connexion Internet n'est définie et qu'aucun téléphone n'est enregistré.

À propos de la carte microSD

Choisissez une carte microSD (vendue séparément) en tenant compte des recommandations suivantes (dénommées collectivement les « cartes microSD »).

Type de poste	Norme	Capacité de stockage prise en charge	Format	Classe de vitesse
IXG-DM7(-*) IXG-MK	Cartes mémoire microSDHC	4 Go à 32 Go	FAT32	Carte SD Classe 10 Carte UHS Classe 1
IXG-MK	Cartes mémoire microSDXC	64 Go à 128 Go	exFAT	

 • Lorsque vous utilisez la fonction d'enregistrement 24h/24, 7j/7 avec l'IXG-DM7(-*), appuyez sur le Bouton de réinitialisation (SW1) pour redémarrer le poste après avoir inséré la carte microSD.

• Aucune carte microSD n'est fournie avec ce poste. Sélectionnez une carte microSD en fonction des facteurs de son environnement d'utilisation, tels que la température.

• Certaines cartes microSD peuvent ne pas fonctionner correctement.

• Si la carte contient des données autres que des fichiers vidéo/audio, vous risquez de manquer d'espace pour effectuer des enregistrements vidéo/audio.

• Il est possible que la caméra réseau ne permette pas de procéder à l'enregistrement vidéo, selon la taille de la vidéo.

 • Un maximum de 999 fichiers vidéo/audio peut être enregistré. Toutefois, ce nombre peut varier en fonction de la taille des fichiers vidéo/audio et de la capacité de la carte microSD.

• Utilisez une carte microSD qui a été formatée sur un PC ou similaire.

• Les cartes microSD ont une durée de vie limitée. La carte microSD doit être remplacée régulièrement. Contactez le fabricant de la carte microSD pour connaître la période de remplacement de la carte microSD.

• Aiphone décline toute responsabilité en ce qui concerne les cartes microSD.

Installation

Fixez toujours correctement les postes installés au mur afin d'éviter qu'ils ne tombent.

- Si les vis accessoires sont inutilisables pour une plaque de plâtre ou un mur en béton, etc., veuillez utiliser un produit tel qu'une cheville ou une prise de béton (non fournie).

■ IXG-MK



- La hauteur d'installation du poste ne doit pas dépasser 2 m (bord supérieur) à partir du niveau du sol.
- L'emplacement de carte microSD est située sur le côté droit du poste. Elle doit être installée dans un endroit où elle peut être utilisée.

• Installation du poste au mur

Câblage arrière

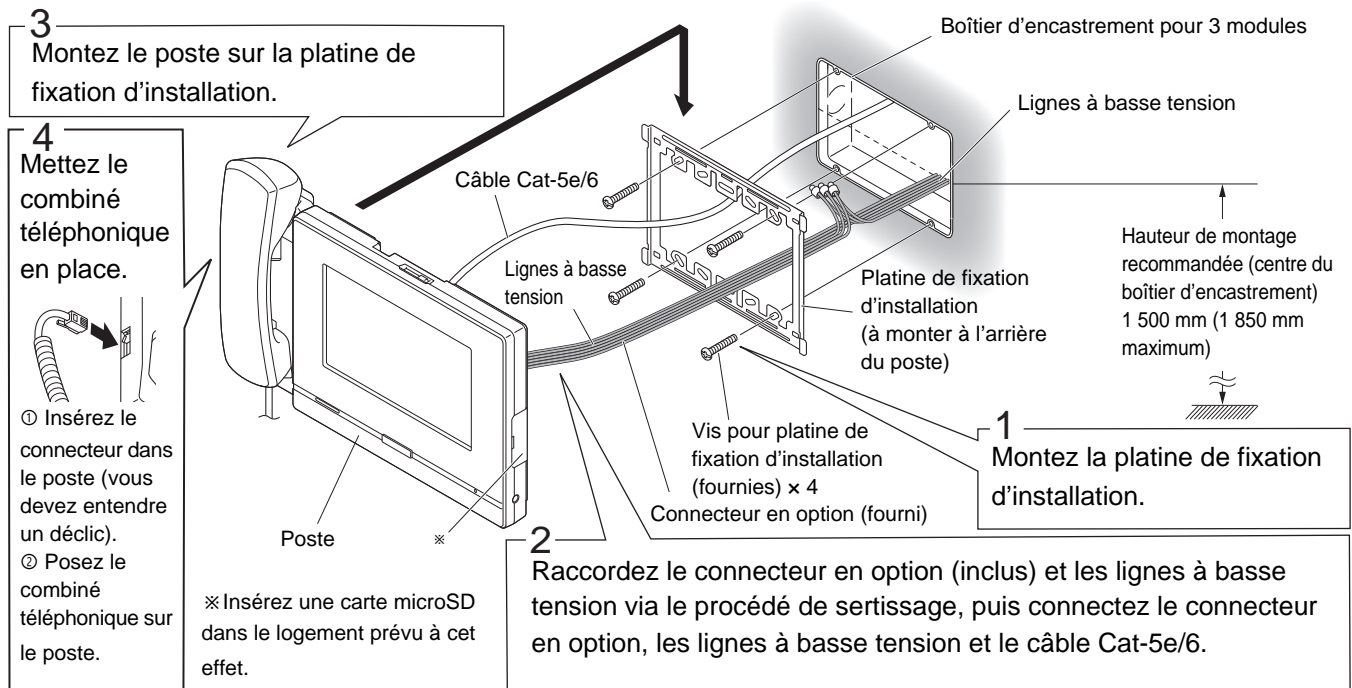

Câblage saillie

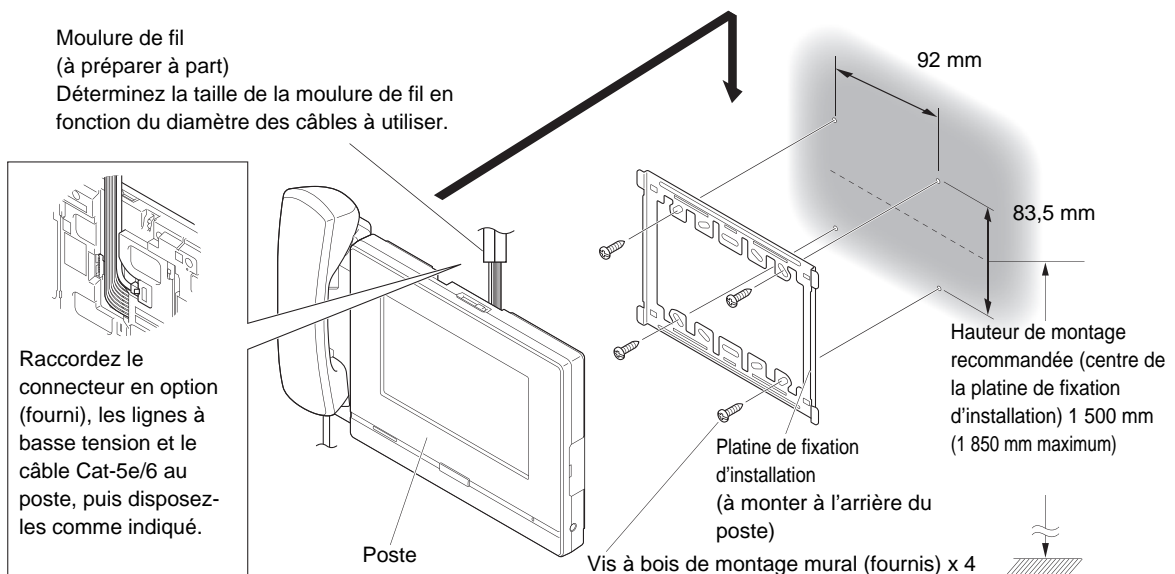

● Installation du poste sur le support de bureau

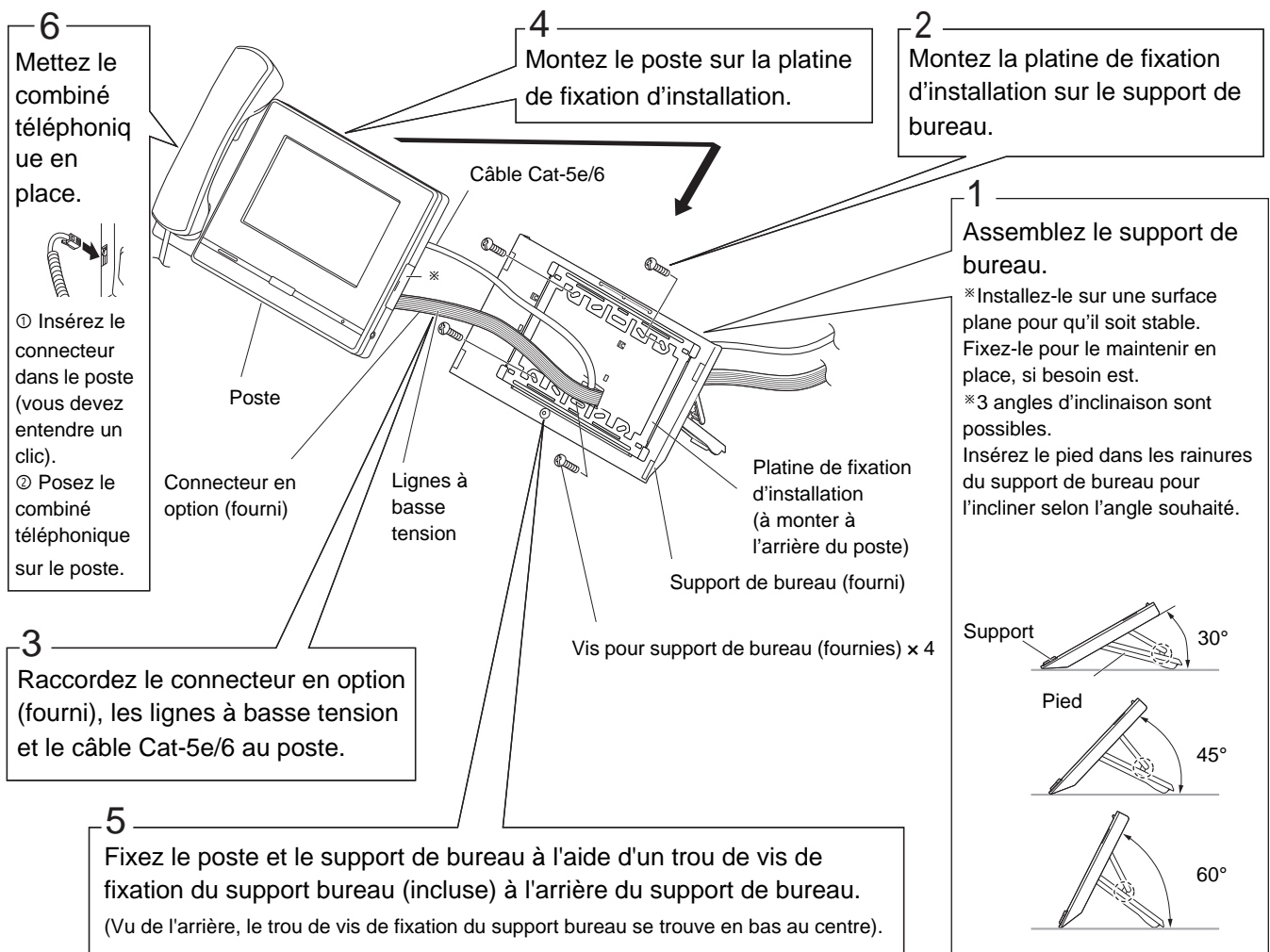

* Insérez une carte microSD dans le logement prévu à cet effet.



- Ancrez la platine de fixation d'installation au support de bureau à l'aide des vis fournies.
- Si besoin est, maintenez le câble Cat-5e/6 ou la ligne à basse tension en place au moyen de l'attache-câble.
- Utilisez exclusivement le support de bureau fourni.

■ IXG-DM7(-*)

Le boîtier d'encastrement du poste d'entrée (IXG-DM7-BOX) est vendu séparément.
Les schémas présentés ci-dessous correspondent au modèle IXG-DM7-HIDA.

- En cas d'installation du poste sur une surface rugueuse, veuillez utiliser un produit d'étanchéité pour sceller les bords du poste afin d'empêcher toute infiltration d'eau. Si les bords du poste ne sont pas scellés sur une surface rugueuse, le degré de protection IP65 n'est pas garanti.
- De l'eau ou de la poussière risque de pénétrer à l'intérieur du boîtier si le boîtier arrière n'est pas fermé correctement. Dans ce cas, le degré de protection IP65 n'est pas garanti.
- La hauteur d'installation du poste ne doit pas dépasser 2 m (bord supérieur) à partir du niveau du sol.
- Les postes IXG-DM7-HIDA sont équipés d'une alarme qui se déclenche lorsqu'elle détecte un impact. Fixez solidement le boîtier arrière et le poste à un mur solide afin qu'ils ne bougent pas. Si le poste est installé dans un endroit où il est soumis à des secousses, telles que l'ouverture et la fermeture de portes, le capteur de choc peut ne pas fonctionner correctement et de fausses alarmes peuvent se produire.
- Le poste IXG-DM7-HIDA déclenche une alarme s'il est retiré de son emplacement après avoir été installé. Lors du retrait d'un poste installé, par exemple lors d'une opération de maintenance, coupez l'alimentation du commutateur PoE avant de procéder au retrait.

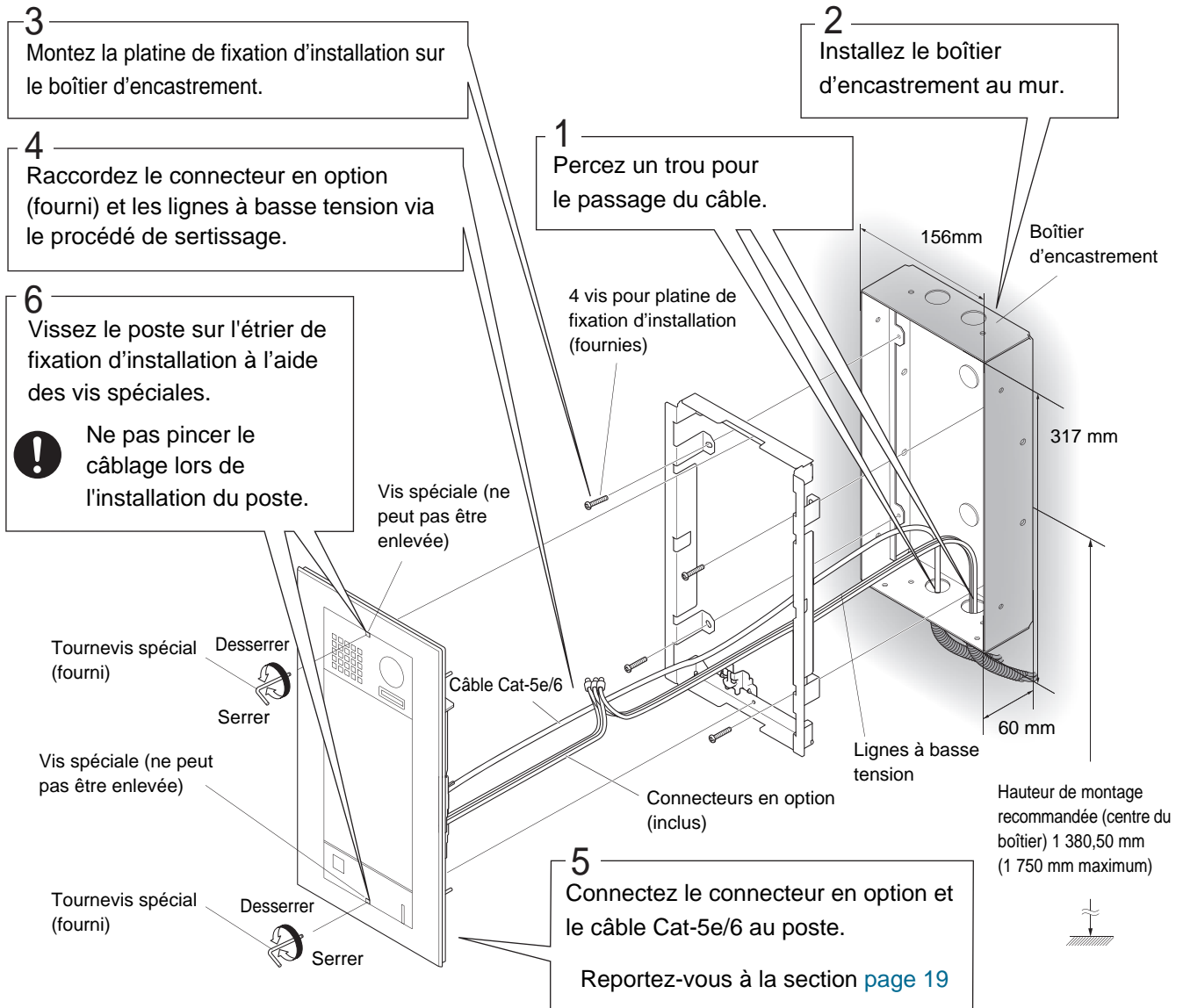

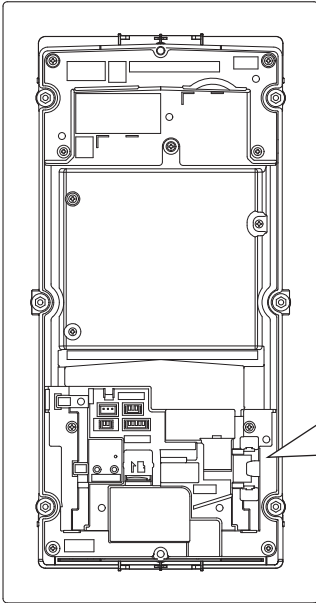

5

Connectez le connecteur en option et le câble Cat-5e/6 au poste.

① Faites glisser le cache-borne vers la gauche et l'ouvrir.

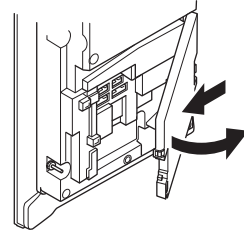

② Insérez les connecteurs en option et le câble Cat-5e/6 dans le poste. Faites passer le câble Cat-5e/6 le long de la nervure. Insérez une carte microSD dans l'emplacement de carte microSD si la fonction d'enregistrement est utilisée.

- Poussez la carte microSD jusqu'à ce que vous entendiez un clic.
- L'indicateur de carte microSD s'éclaire en rouge lors de l'insertion de la carte microSD.
- Pour retirer la carte microSD, appuyez une fois sur le bouton [éjection de la carte microSD] (SW2) situé à l'arrière du poste. L'indicateur de la carte microSD s'éteindra. Ne supprimez pas la carte tant que l'indicateur est allumé. Lorsque l'indicateur s'éteint, poussez la carte microSD jusqu'à ce qu'elle s'enclenche, puis supprimez-la.

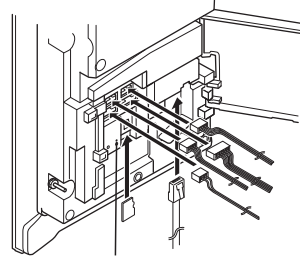

Indicateur de carte microSD

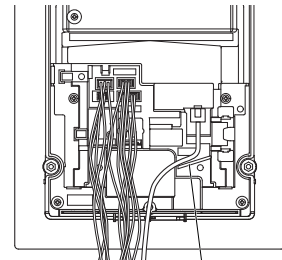

Nervure

③ Remettez le cache-borne en place.



Veillez à fermer le couvercle du cache-borne lorsque vous avez terminé. S'il reste ouvert, la condensation ou l'eau peuvent s'infiltrer et causer des dommages.

④ Avec l'IXG-DM7-HIDA uniquement, fixez les connecteurs et le câble Cat-5e/6 à l'aide d'un serre-câble pour éviter que le câblage ne soit pincé entre le support de l'aimant et l'aimant.

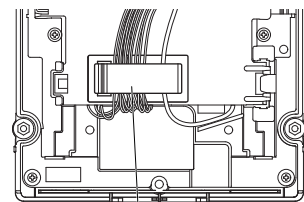

Serre-câble

■ IXGW-LC

● Installation de la centrale au mur

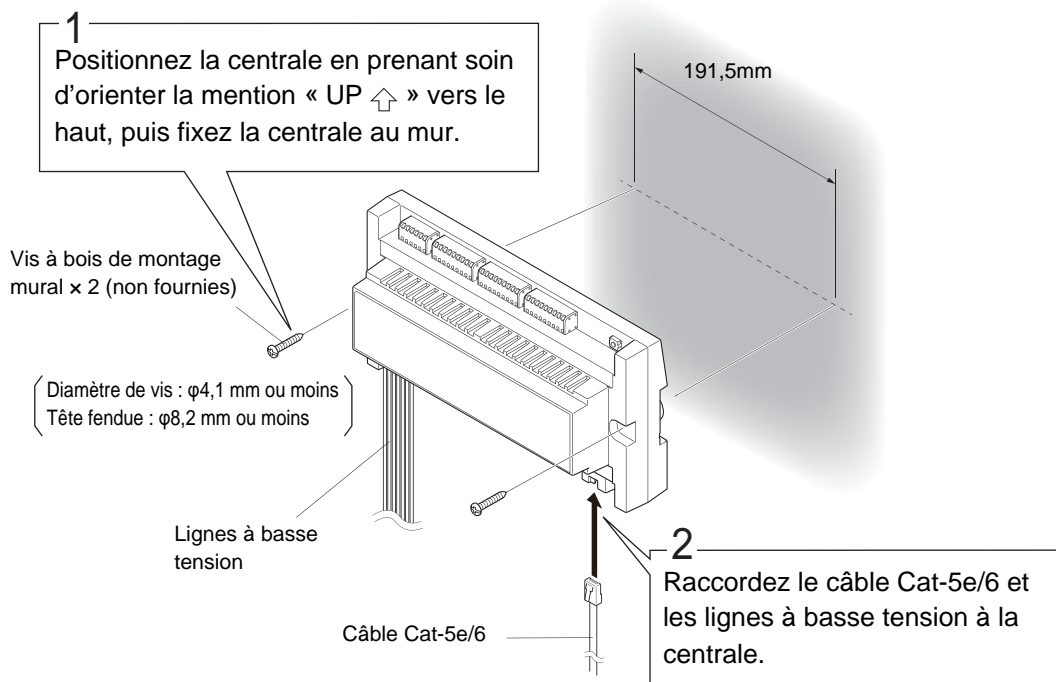

Installation de la centrale sur le rail DIN

Le rail DIN n'est pas fourni.

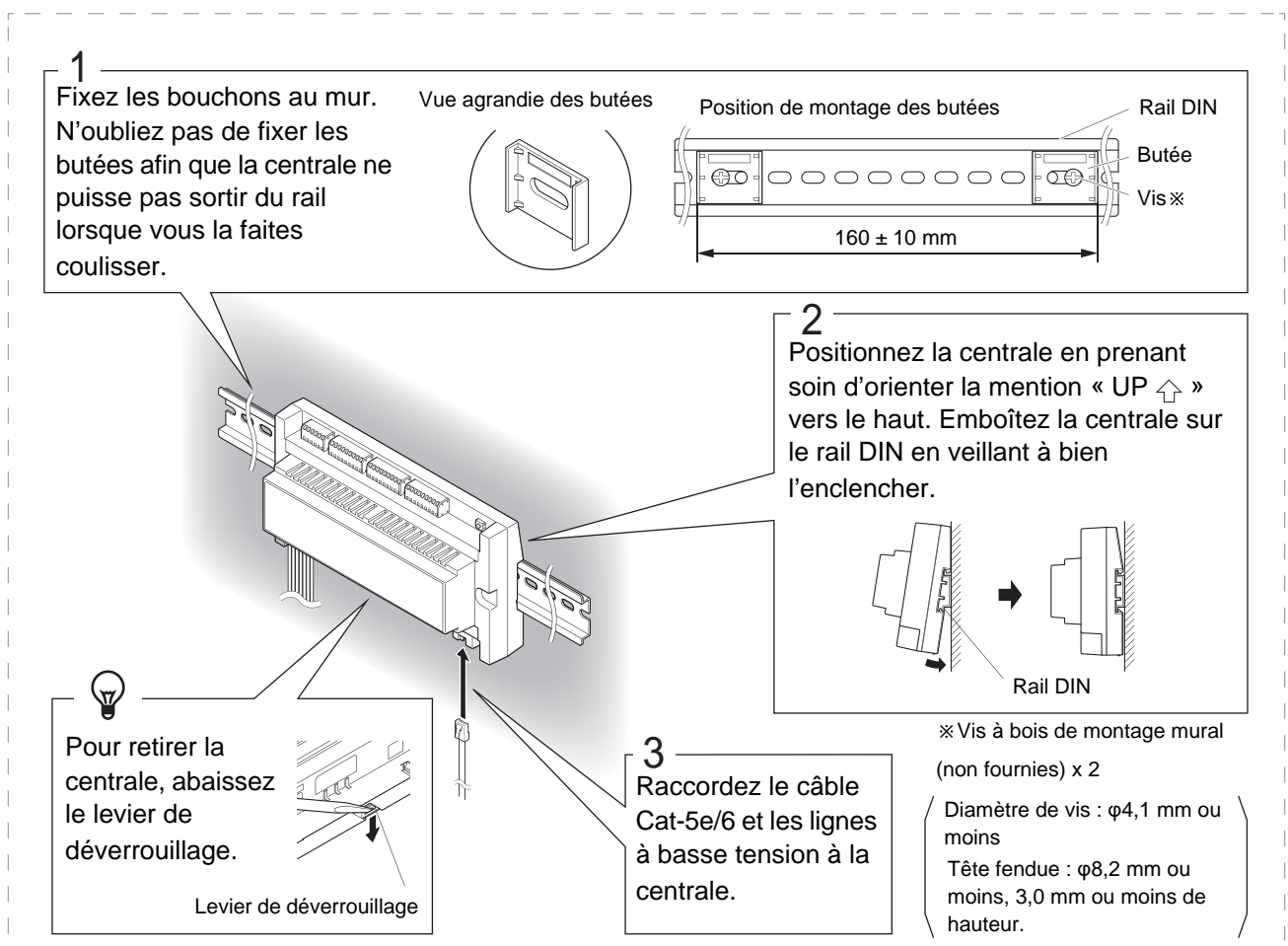

■ IXGW-GW, IXGW-TGW.En

Avant de connecter IXGW-TGW.En

Vérifiez l'intensité du signal avec un smartphone avant de connecter IXGW-TGW.En.

Utilisez un smartphone avec une carte SIM du même opérateur que la carte SIM insérée dans IXGW-TGW.En pour installer une application qui peut mesurer la puissance du signal et vérifier la puissance du signal à l'emplacement de l'installation.

Puissance du signal recommandée :

RSRP \geq -90dBm

RSRQ \geq -15dB

- Si l'intensité du signal est extrêmement faible, installez une femto-cellule ou un répéteur pour augmenter l'intensité du signal.
- Pour l'installation d'une femto-cellule ou d'un répéteur, contactez un opérateur de réseau mobile.

Pour IXGW-TGW.En, sécurisez un espace d'opération pour les antennes.

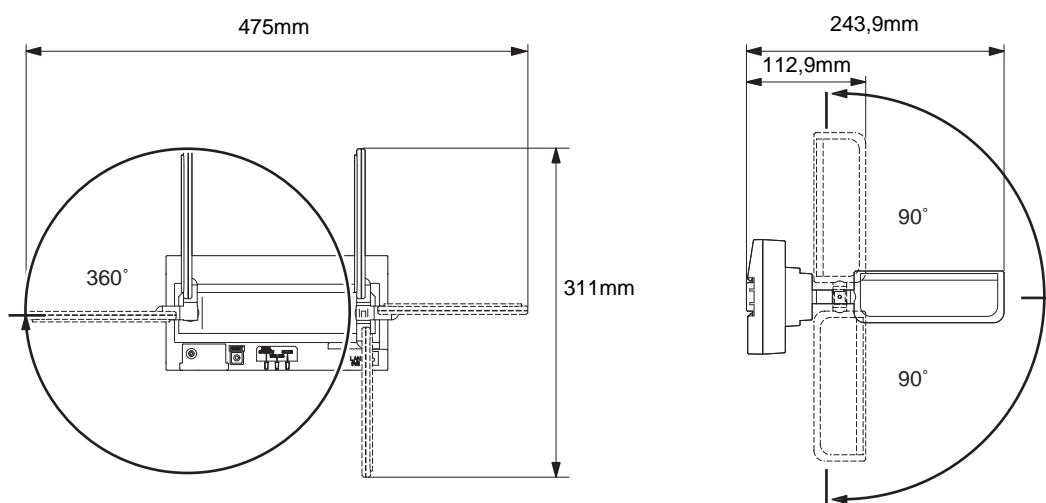

Précautions d'installation

- La connexion sans fil n'est disponible que pour les connexions 3G/4G. (2G/3G/4G uniquement en Europe)
- La connexion sans fil est nécessaire pour la liaison avec les téléphones. L'appareil nécessite un contrat qui fournit un numéro de téléphone à la carte SIM.
- Vérifiez à l'avance la réception à l'endroit où le poste sera installé. Certaines zones peuvent ne pas convenir, par exemple :
 - les endroits où la réception est mauvaise, comme les souterrains ou l'intérieur des bâtiments
 - En dehors des zones de service 3G/4G fournies par les opérateurs de communication (2G/3G/4G uniquement en Europe)
 - Étages supérieurs des gratte-ciel et des hôtels particuliers
 - Près de portes métalliques, etc.
- La communication peut échouer même dans un endroit où la réception est bonne.
- N'installez pas le poste à l'extérieur.
- Les appareils qui utilisent la même bande de fréquences que cet appareil peuvent interférer avec ses fonctions. Tenez-les éloignés de l'appareil.
- Le poste peut provoquer des interférences avec les appareils médicaux implantables, tels que les stimulateurs cardiaques. Installez le poste à plus de 15 cm des utilisateurs de ces appareils médicaux.
- Installez le poste à plus de 1m d'un équipement médical électronique.

Ces illustrations expliquent l'installation du modèle IXGW-TGW.En.

1

Pour retirer la centrale du rail DIN, abaissez le levier de déverrouillage.

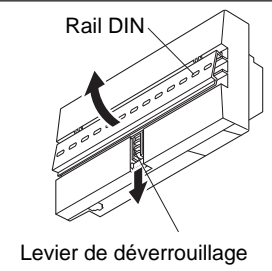

Rail DIN
Levier de déverrouillage

2

Fixer le rail Din et les butées. N'oubliez pas de fixer les butées afin que la centrale ne puisse pas sortir du rail lorsqu'elle est glissée latéralement.

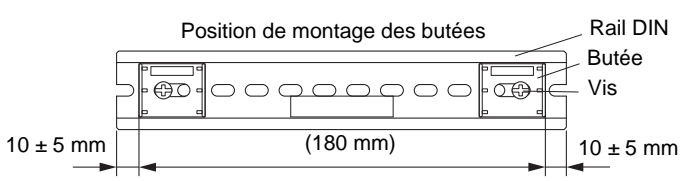

Position de montage des butées
Rail DIN
Butée
Vis
10 ± 5 mm (180 mm) 10 ± 5 mm

3

Positionnez la centrale en prenant soin d'orienter la mention « UP ↑ » vers le haut. Emboîtez la centrale sur le rail DIN en veillant à bien l'enclencher.
*Pour l'installation de l'IXGW-GW, passez à l'étape 6.

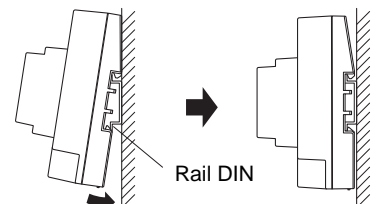

Rail DIN

4

Fixez les antennes terminales à l'adaptateur et ajustez les antennes en le pliant ou en le faisant pivoter.

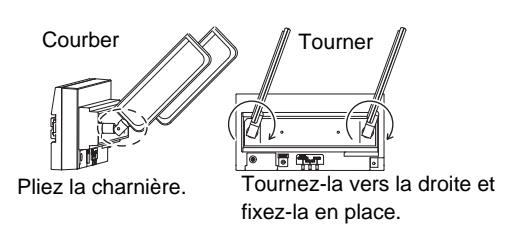

Courber
Tourner
Pliez la charnière. Tournez-la vers la droite et fixez-la en place.

5

Lors de l'insertion de cartes SIM, ouvrez le couvercle de l'emplacement d'insertion de la carte SIM à l'aide d'un tournevis, insérez la carte SIM et remettez le couvercle dans sa position d'origine.

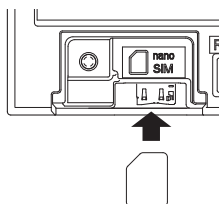

6

Raccordez le câble Cat-5e/6 dans la centrale.

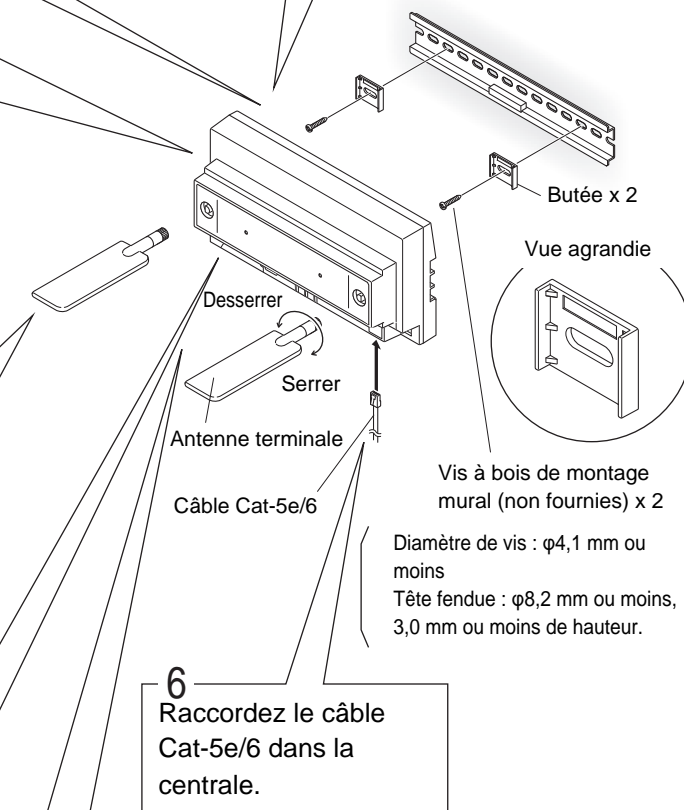

Desserrer
Serrer
Antenne terminale
Câble Cat-5e/6
Butée x 2
Vue agrandie
Vis à bois de montage mural (non fournies) x 2
Diamètre de vis : φ4,1 mm ou moins
Tête fendue : φ8,2 mm ou moins, 3,0 mm ou moins de hauteur.

Pour retirer la centrale, abaissez le levier de déverrouillage.

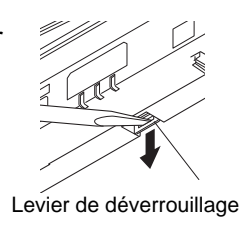

Levier de déverrouillage

- N'insérez pas la carte SIM lorsque le poste est allumé. Sinon, le poste risque de ne pas fonctionner correctement.
- N'utilisez que l'antenne terminale fournie avec ce poste.
- Pour éviter tout dysfonctionnement, éteignez toujours le poste avant de la déconnecter. Avant de déconnecter l'alimentation, appuyez sur le bouton sans fil désactivé pendant au moins une seconde. L'indicateur sans fil est allumé pendant que le poste s'éteint. Ne pas déconnecter avant que le voyant ne s'éteigne. Si vous effectuez ces étapes dans le désordre, vous risquez d'endommager le poste.

Plage de vue de la caméra et position de montage

■ IXG-MK

● Réglage de la vue de la caméra

Il est possible d'incliner la caméra vers le bas (de 0° à -20°) à l'aide du levier de réglage d'angle d'orientation de caméra.

Régalez la caméra sur la position optimale.

Vue arrière

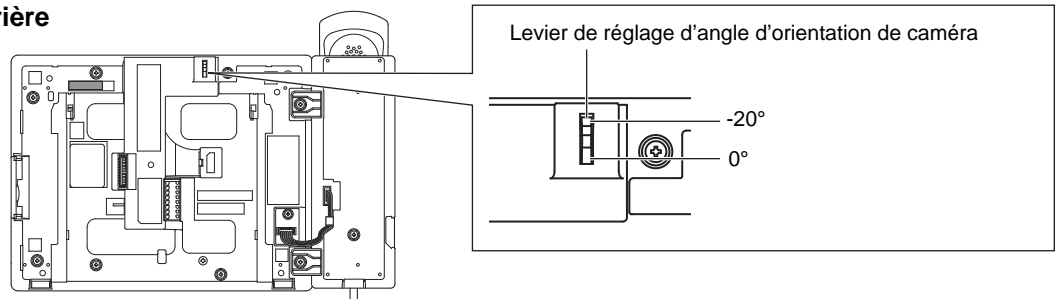

● Portée de la caméra

La portée de la caméra comme illustré n'est qu'une indication approximative et peut varier en fonction de l'environnement.

En cas d'installation sur un bureau plat (avec un support de bureau incliné à 45° et un angle de caméra à la position la plus basse [-20°])

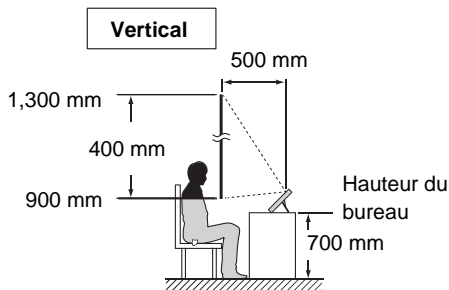

En cas d'installation sur un bureau plat (avec un support de bureau incliné à 30° et un angle de caméra à la position la plus basse [-20°])

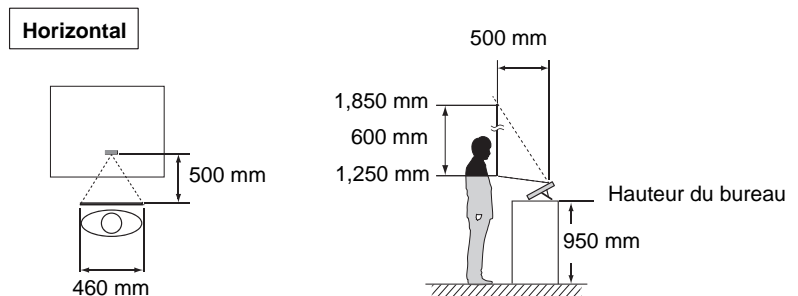

Montage mural

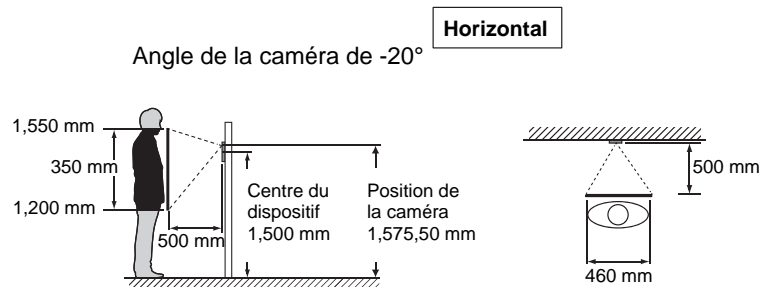
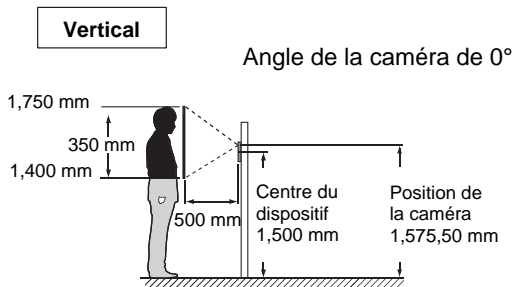

Les dimensions sont approximatives sur cette page.

Lorsque la lumière pénètre dans la caméra, l'écran peut scintiller ou le sujet peut devenir sombre. Essayez d'éviter qu'un éclairage puissant ne pénètre directement dans la caméra.

■ IXG-DM7(-*)

● Positions de montage et champ de vision

Vue grand-angle

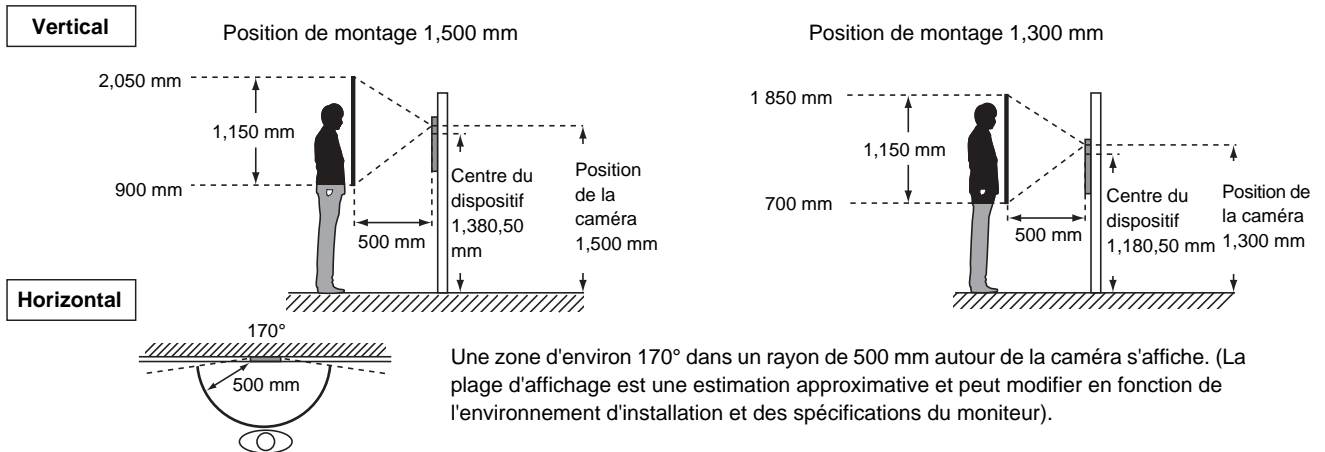

Vue avec zoom

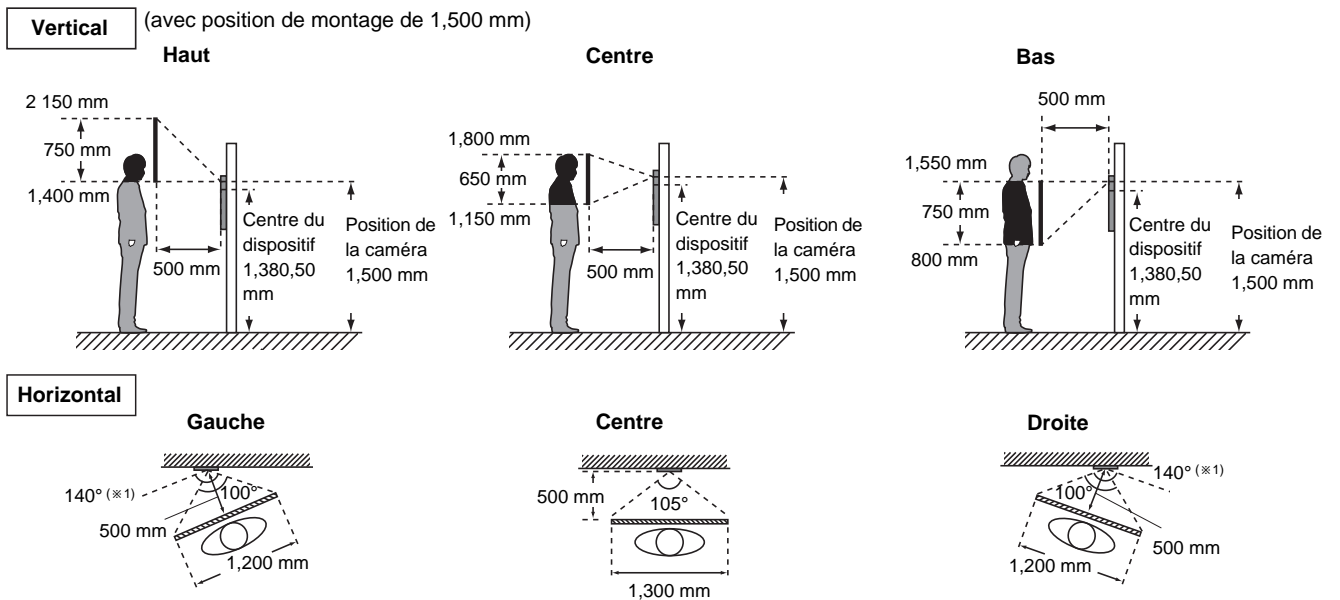

(※1) : Zone de couverture d'environ 140° dans un rayon de 500 mm à partir de la caméra.

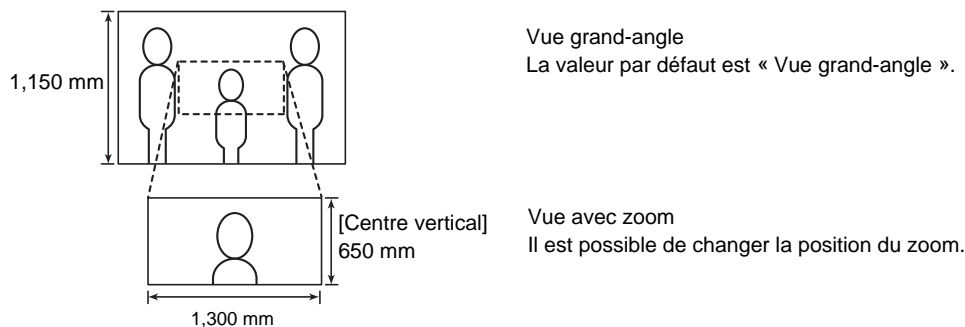

Les dimensions sont approximatives sur cette page.

Lorsque la lumière pénètre dans la caméra, l'écran peut scintiller ou le sujet peut devenir sombre. Essayez d'éviter qu'un éclairage puissant ne pénètre directement dans la caméra.

■ Précautions de connexion

● Câble Cat-5e/6

- Pour la connexion entre les appareils, utilisez un câble droit.
- Si nécessaire, en pliant le câble, veuillez respecter les recommandations du fabricant. Le non-respect de cette consigne peut provoquer une panne de communication.
- Ne dépouillez pas l'isolation du câble plus que nécessaire.
- Effectuez la terminaison conformément à TIA/EIA-568A ou 568B.
- Avant de connecter le câble, assurez-vous de vérifier la conduction à l'aide d'un vérificateur LAN ou d'un outil similaire.
- Un connecteur couvert RJ45 ne peut pas être connecté aux ports LAN des postes. Utilisez des câbles sans gaines sur les connecteurs.



- Veillez à ne pas tirer sur le câble ni à le soumettre à une contrainte excessive.

● Précautions concernant la ligne basse tension

- Utilisez un câble à gaine PVC isolé PE (polyéthylène). Des conducteurs parallèles ou gainés, à moyenne capacité, et un câble non blindé sont recommandés.
- N'utilisez jamais un câble à paire torsadée ou un câble coaxial.
- Les câbles à paire torsadée 2Pr quadruple V ne peuvent pas être utilisés.

Câble parallèle



Câble coaxial



● Connexion et déconnexion des lignes à basse tension

- Insérez le fil dans la borne de connexion rapide.
- Si le fil ne passe pas facilement, poussez le fil basse tension dans la borne tout en appuyant sur le bouton de détachement.
- Lorsque vous retirez le fil basse tension, tirez sur le fil tout en appuyant sur le bouton de détachement

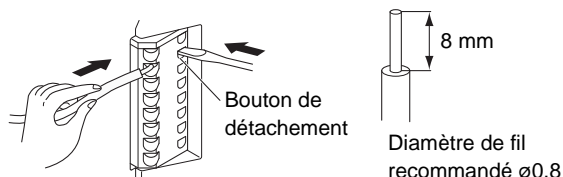

※La forme varie selon le modèle.

- Lors de la connexion de lignes à basse tension, effectuez la connexion en utilisant la méthode du manchon de sertissage ou de la soudure, puis isolez la connexion avec du ruban électrique.

● Méthode du manchon de sertissage

1. Enroulez le fil torsadé autour du fil plein au moins 3 fois.

2. Recouvrez au moins la moitié de la largeur du ruban et enveloppez la connexion au moins deux fois.

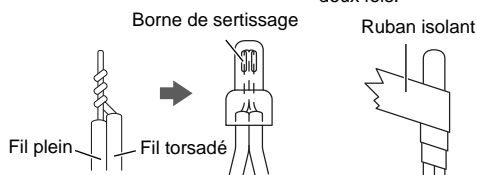

● Méthode de soudure

1. Enroulez le fil torsadé autour du fil plein au moins 3 fois.

2. Une fois le point incliné vers le bas, procédez soigneusement au soudage afin qu'aucun fil ne dépasse.

3. Recouvrez au moins la moitié de la largeur du ruban et enveloppez la connexion au moins deux fois.

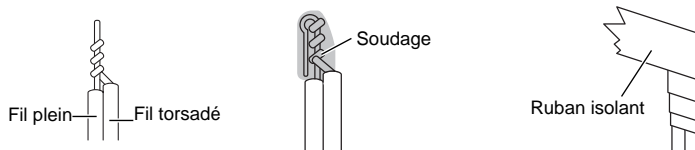

- Si le fil de connexion du connecteur est trop court, prolongez le fil avec une connexion intermédiaire.
- Comme le connecteur est polarisé, effectuez la connexion correctement. Si la polarité est incorrecte, l'appareil ne fonctionnera pas.
- Lorsque vous utilisez la méthode du manchon de sertissage, si l'extrémité du fil de connexion fixé au connecteur a été soudée, coupez d'abord la partie soudée, puis effectuez le sertissage.
- **Après avoir terminé la connexion des câbles, assurez-vous qu'il n'y a pas de coupures ou de connexions inadéquates. Lors de la connexion de lignes à basse tension, effectuez la connexion en utilisant la méthode du manchon de sertissage ou de la soudure, puis isolez la connexion avec du ruban électrique. Pour garantir des performances optimales, limitez le nombre de connexions de câblage au strict minimum.**

Le simple fait de tordre les lignes à basse tension crée un mauvais contact ou entraîne l'oxydation de la surface des lignes à basse tension au cours d'une utilisation à long terme, et entraîne un dysfonctionnement ou une défaillance de l'appareil.

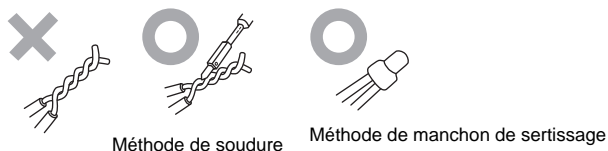

■ IXG-MK



- Isolez et sécurisez les lignes basse tension inutilisées et le fil de connexion fixé au connecteur.

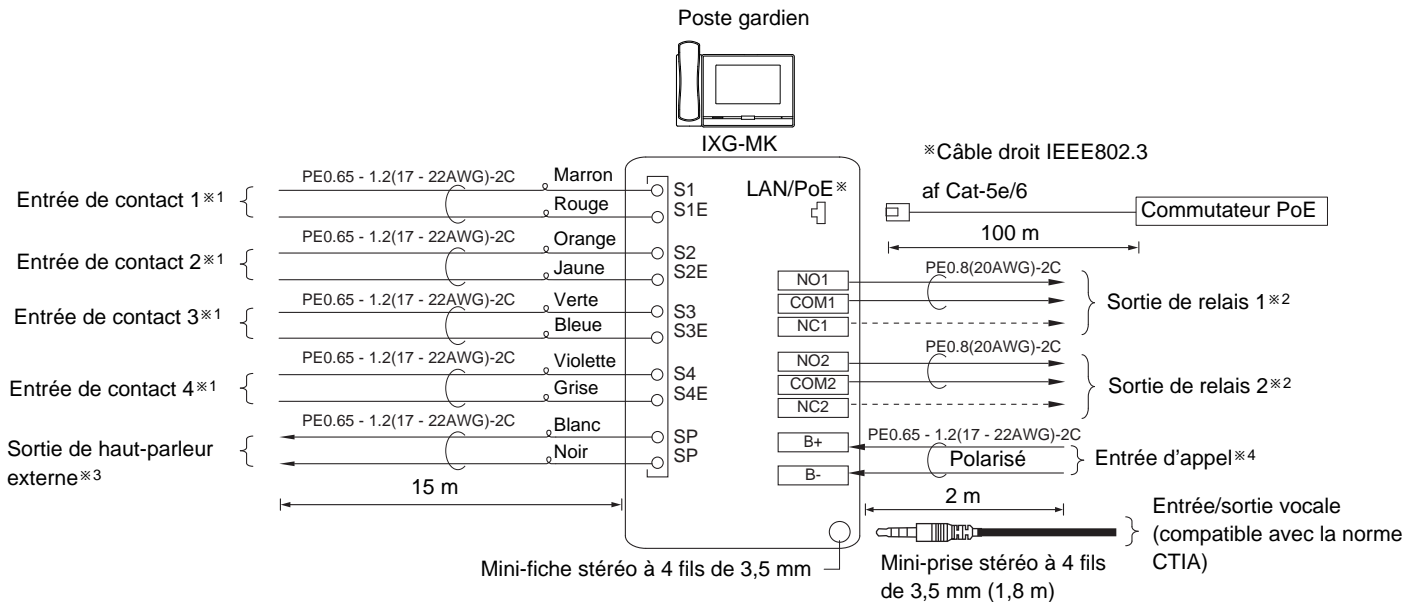

※ 1 Caractéristiques techniques d'entrée de contact

Méthode d'entrée	Contact sec programmable (N/O ou N/F) (L'opération ne sera pas effectuée à nouveau même si l'entrée est réactivé pendant le fonctionnement).
Intervalle de temps de détection	0 (momentané), 200-2000 msec, 3-600 sec peuvent être réglés.
Résistance de contact	Émission : 700 Ω ou moins Rupture : 3 kΩ ou plus
Courant de court-circuit de borne	10 mA ou moins
Tension entre les bornes	5,5 VCC ou moins (entre les bornes ouvertes)

※ 2 Caractéristiques techniques de sortie de relais

Méthode de sortie	Contact sec de forme C (N/O ou N/F)
Valeur nominale de contact	24 V CA, 1A (charge résistive) 24 V CC, 1A (charge résistive)

※ 3 Caractéristiques techniques de sortie de haut-parleur externe

Impédance de sortie	8 Ω
Puissance maximale de sortie	0,5 W

※ 4 Caractéristiques techniques d'entrée audio d'appel

Impédance d'entrée	600 Ω
Niveau audio de l'entrée	50 mVrms

■ IXG-DM7(-*)



- Isolez et sécurisez les lignes basse tension inutilisées et le fil de connexion fixé au connecteur.

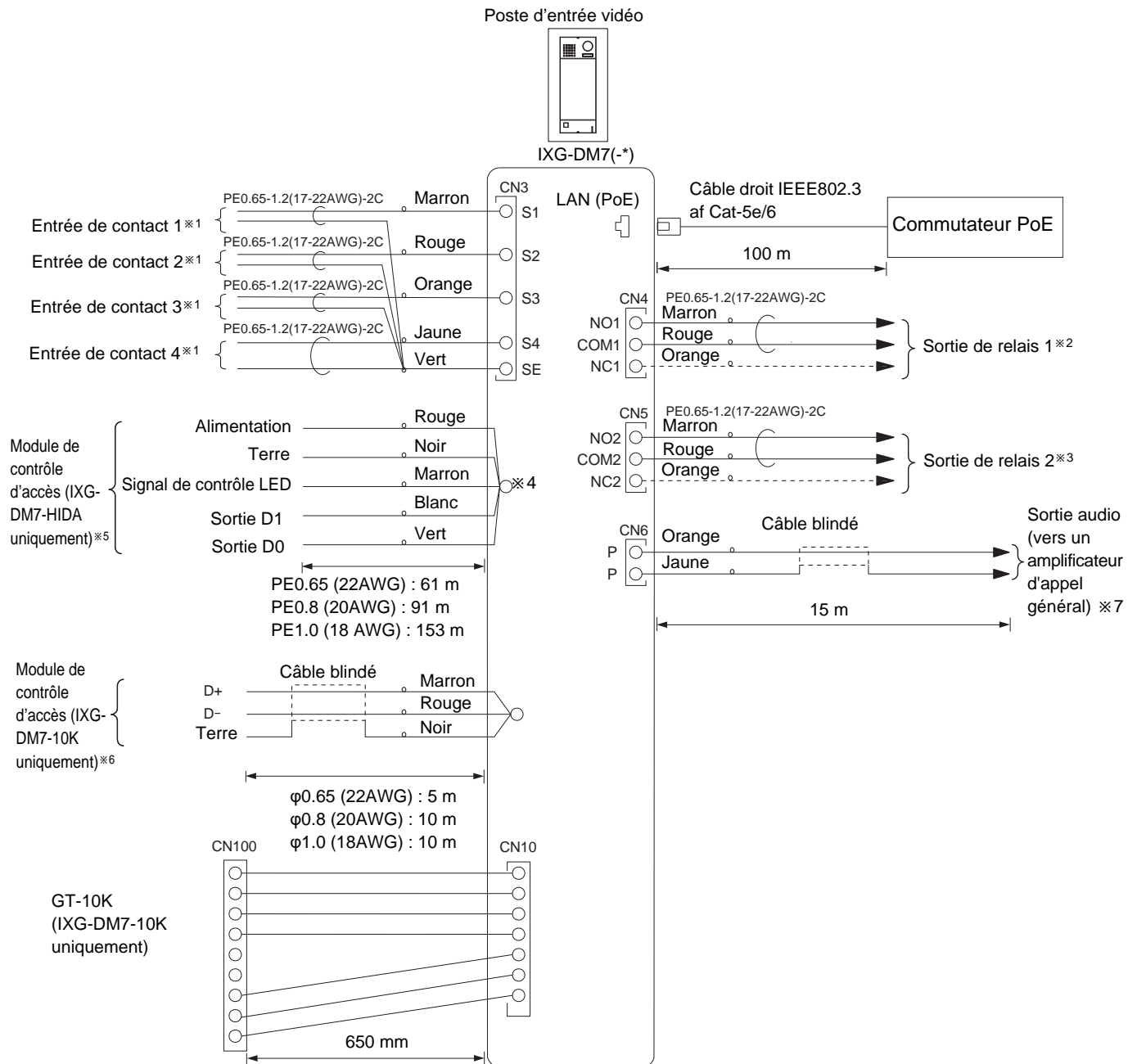

※1 Caractéristiques techniques d'entrée de contact

Méthode d'entrée	Contact sec programmable (N/O ou N/F) (L'opération ne sera pas effectuée à nouveau même si l'entrée est réactivé pendant le fonctionnement).
Intervalle de temps de détection	0 (momentané), 200-2000 msec, 3-600 sec peuvent être réglés.
Résistance de contact	Émission : 700 Ω ou moins Rupture : 3 kΩ ou plus
Courant de court-circuit de borne	10 mA ou moins
Tension entre les bornes	5,5 VCC ou moins (entre les bornes ouvertes)

※2 Caractéristiques techniques de sortie de relais 1

Méthode de sortie	Contact sec de forme C (N/O ou N/F)
Valeur nominale de contact	24 V CA, 3A (charge résistive) 24 V CC, 3A (charge résistive)

※3 Caractéristiques techniques de sortie de relais 2

Méthode de sortie	Contact sec de forme C (N/O ou N/F)
Valeur nominale de contact	24 V CA, 0,5A (charge résistive) 24 V CC, 0,5A (charge résistive)

※4 Caractéristiques techniques du lecteur de carte

Alimentation	10,8 à 14,5 VCC à 250 mA
Interface	Wiegand

※5 Pour une liste des formats de cartes compatibles, voir [«IXG-DM7\(-*\) \(→page 9\)»](#).

※6 Centrales compatibles :

- HEPLUS, HECOMGSM (HEXACT®)
- UGVBT (AIPHONE)

※7 Caractéristiques techniques de la sortie audio

Impédance de sortie	600 Ω
Volume de la sortie audio	300 mVrms (à une de 600 Ω)

■ IXGW-LC

Centrale de gestion d'ascenseur

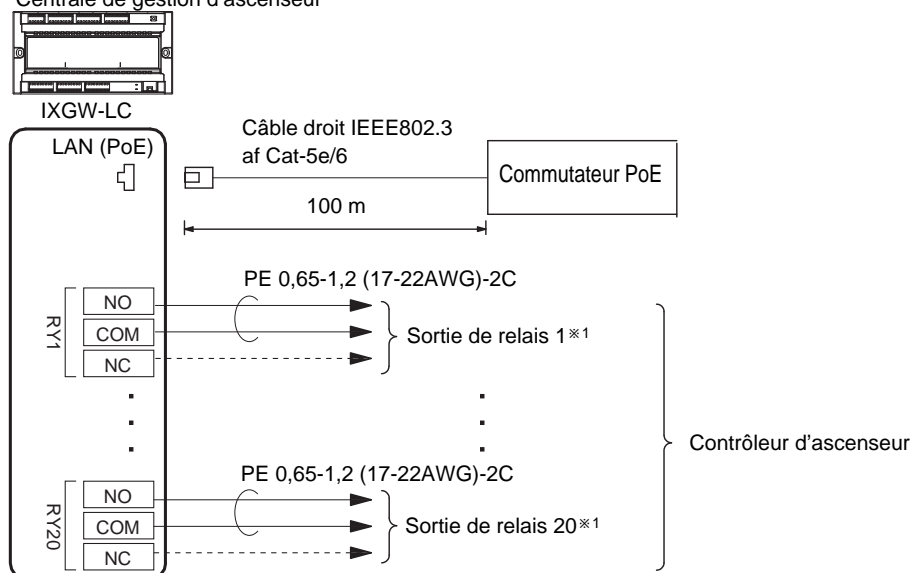

※ 1 Caractéristiques techniques de sortie de relais 1 à 20

Méthode de sortie	Contact sec de forme C (N/O ou N/F)
Valeur nominale de contact	24 V CA, 0,5A (charge résistive) 24 V CC, 0,5A (charge résistive)

■ IXGW-GW, IXGW-TGW.En

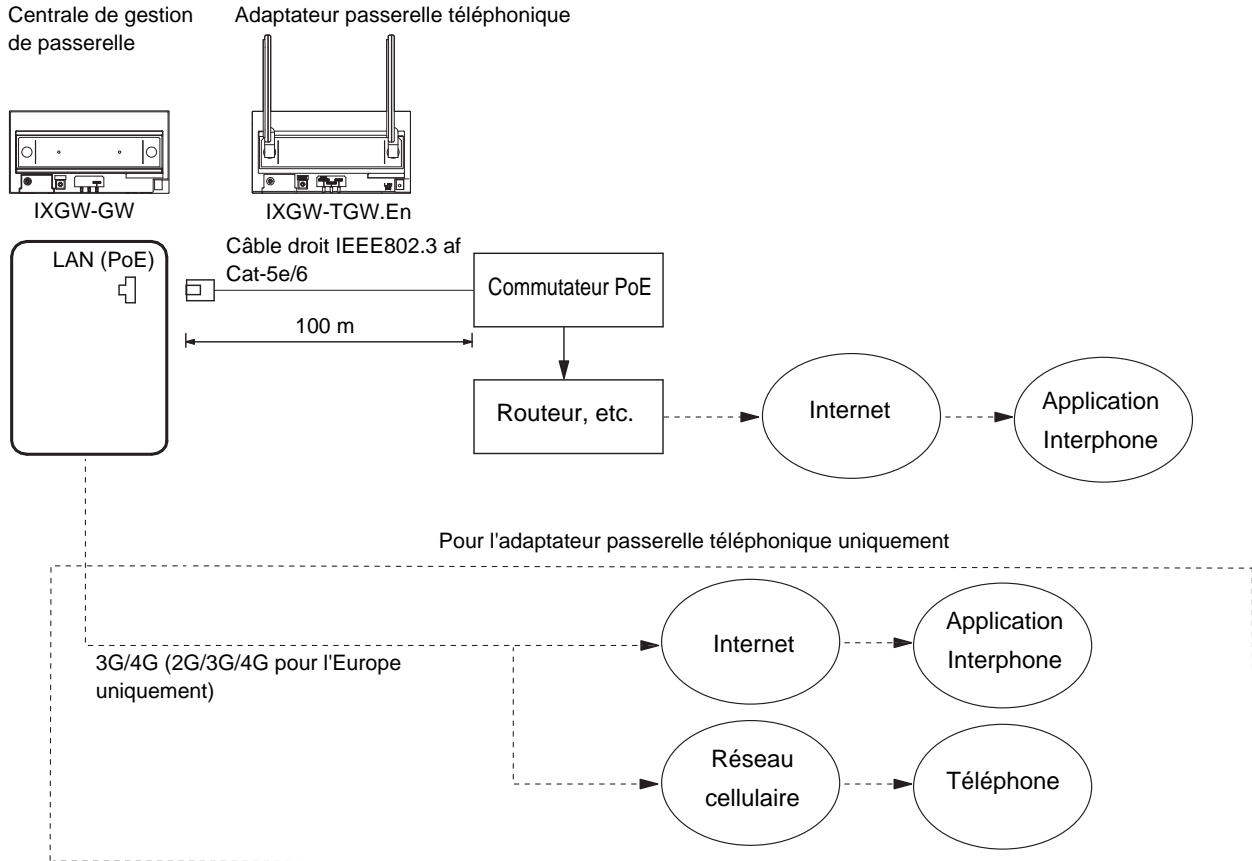

- Si la vitesse de connexion Internet en liaison montante est lente, il est possible que la vidéo ne s'affiche pas correctement. (Une vitesse de liaison montante de 18,4 Mbps ou plus est recommandée.)

Caractéristiques techniques

Reportez-vous au « Manuel d'utilisation » pour en savoir plus sur les produits IXG-MK, IXG-DM7(-*).

■ IXG-DM7-BOX

Montage	Montage encastré au mur
Matériaux	SPCC t1.6
Dimensions	156 mm [L] × 317 mm [H] × 60 mm [P]
Poids	Environ 1,5 kg (3,3 lbs)

■ IXGW-LC

Alimentation	PoE (norme IEEE802.3af Classe 0)
Consommation d'énergie	En veille 2.1 W, Max. 4.4 W (48 VDC)
Réseau local	Ethernet (10BASE-T, 100BASE-TX), compatible Auto MDI/MDI-X
Relais	20 sorties de relais
Protocole	IPv4, IPv6, TCP, UDP, HTTP, HTTPS, IGMP, MLD, SFTP, DHCP, NTP, DNS, TLS
Système de chiffrement	TLS1.2, IEEE802.1X
Transmission par paquets	Unicast et Multicast
Température de fonctionnement	-10 °C à +50 °C (+14 °F à +122 °F)
Montage	Montage mural
Matériaux	Résine résistante à la flamme
Couleur	Grise
Dimensions	210 mm [L] × 108,5 mm [H] × 61 mm [P]
Poids	Environ 310 g (0,69 lbs)

■ IXGW-GW, IXGW-TGW.En

Alimentation	PoE (norme IEEE802.3af Classe 0)
Consommation d'énergie	IXGW-GW: En veille 2.4 W, Max. 2.9 W (48 VDC), IXGW-TGW.E1 : En veille 2.8 W, Max. 5.8 W (48 VDC), IXGW-TGW.E2 : En veille 2.8 W, Max. 6.7 W (48 VDC), IXGW-TGW.E3 : En veille 2.8 W, Max. 5.1 W (48 VDC)
Réseau local	Ethernet (10BASE-T, 100BASE-TX), compatible Auto MDI/MDI-X
Spécification pour le raccordement au réseau public	IXGW-TGW.E1: LTE(B2/B4/B5/B12/B13/B14/B66/B71), WCDMA(B2/B4/B5) IXGW-TGW.E2 : LTE(B1/B3/B7/B8/B20/B28A), WCDMA(B1/B3/B8), GSM(900/1800) IXGW-TGW.E3: LTE(B1/B3/B5/B8/B9/B18/B19/B26/B28), WCDMA(B1/B5/B6/B8/B19)
Protocole	IPv4, IPv6, TCP, UDP, SIP, HTTPS, RTP, RTCP, SRTP, SRTCP, IGMP, MLD, SFTP, DHCP, NTP, DNS, MQTT, ICE, DTLS, SDP
Système de chiffrement	TLS1.2, IEEE802.1X
Transmission par paquets	Unicast et Multicast
Canal	IXGW-GW: 8(Application Interphone), IXGW-TGW.En : 8(Application Interphone)+1(Téléphone)
Température de fonctionnement	-10 °C à +50 °C (+14 °F à +122 °F)
Montage	Montage mural (rail DIN)
Matériaux	Résine résistante à la flamme
Couleur	Noir
Dimensions	210 mm [W] × 108,5 mm [H] × 61 mm [D] (62,2mm [D] avec rail DIN) (Ne comprend pas les antennes terminales)
Poids	IXGW-GW : Environ 320 g (0,71 lbs) (environ 350 g (0,78 lbs) avec rail DIN) IXGW-TGW.En: Environ 430 g (0,95 lbs) (environ 540g (1,2 lbs) avec rail DIN et antennes terminales)

À propos de l'écran d'erreur

Si l'écran d'erreur apparaît sur le moniteur d'entrée, procédez comme indiqué ci-dessous :

- Assurez-vous que le poste a été configuré correctement à l'aide de l'outil d'assistance IXG.
- Vérifiez la connexion réseau à l'aide de l'outil de supervision IXG.
- Assurez-vous que le câblage du poste est effectué correctement.

Règlements

IXGW-TGW.E1

FCC

Cet équipement a été testé et déclaré conforme aux limites imposées aux appareils numériques de classe B, conformément à la partie 15 des règles de la FCC. Ces limites sont conçues pour fournir une protection raisonnable contre les interférences nuisibles dans une installation résidentielle.

Cet équipement génère, utilise et peut émettre des fréquences radio et, s'il n'est pas installé et utilisé conformément aux instructions, peut causer des interférences nuisibles aux communications radio. Cependant, rien ne garantit que des interférences ne se produiront pas dans une installation particulière. Si cet équipement provoque des interférences nuisibles à la réception de la radio ou de la télévision, ce qui peut être déterminé en éteignant et en allumant l'équipement, on encourage l'utilisateur d'essayer de corriger les interférences par une ou plusieurs des mesures suivantes :

- Réorienter ou déplacer l'antenne de réception.
- Augmenter la distance entre l'appareil et le récepteur.
- Connecter l'équipement à une prise de courant sur un circuit différent de celui auquel le récepteur est connecté.
- Consulter le revendeur ou un technicien radio/TV expérimenté pour obtenir de l'aide.

Nous vous avertissons que les changements ou modifications non expressément approuvés par la partie responsable de la conformité peuvent annuler le droit de l'utilisateur à faire fonctionner l'équipement.

Déclaration d'exposition aux radiations RF de la FCC :

- (1) Cet émetteur ne doit pas être installé ou utilisé conjointement avec une autre antenne ou un autre émetteur.
- (2) Cet équipement est conforme aux limites d'exposition aux rayonnements RF fixées par la FCC pour un environnement non contrôlé. Cet équipement doit être installé et utilisé avec une distance minimale de 20 centimètres entre le radiateur et le corps d'une personne.

ISED

L'émetteur/récepteur exempt de licence contenu dans le présent appareil est conforme aux CNR d'Innovation, Sciences et Développement économique Canada applicables aux appareils radio exempts de licence. L'exploitation est autorisée aux deux conditions suivantes :

- (1) L'appareil ne doit pas produire de brouillage;
- (2) L'appareil doit accepter tout brouillage radioélectrique subi, même si le brouillage est susceptible d'en compromettre le fonctionnement.

Pour respecter les exigences de conformité de l'exposition aux RSS 102 RF, une distance de séparation d'au moins 20 cm doit être maintenue entre l'antenne de cet appareil et toutes les personnes.

Le présent émetteur radio [5131A-LE910CXNF] a été approuvé par Innovation, Sciences et Développement économique Canada.

Vous devez toujours utiliser l'antenne fournie avec le produit.

IXGW-TGW.E2

Directive et Règlement sur RE

Cet équipement est conforme à la Directive relative aux Équipements Radio.

Informations importantes en matière de sécurité

Cet équipement doit être installé et utilisé en assurant une distance minimale de 20 cm entre le radiateur et le corps d'une personne.

WEEE



Ce symbole indique que ce produit doit être éliminé séparément des autres déchets ménagers.

En l'apportant à un point de collecte désigné pour le recyclage des déchets d'équipement conformément aux législations locales en matière d'élimination des déchets, vous contribuerez à prévenir tout impact négatif sur l'environnement et la santé humaine.

Tableau des sorties RF

IXGW-TGW.E1

Éléments	Puissance maximale de radio-fréquence		
LTE	LTE 1900-B2	1850 - 1910MHz(Tx); 1930 - 1990MHz(Rx)	22.5dBm
	LTE 1700-B4	1710 - 1755MHz(Tx); 2110 - 2155MHz(Rx)	22.5dBm
	LTE 850-B5	824 - 849MHz(Tx); 869 - 894MHz(Rx)	22.5dBm
	LTE 700-B12	699 - 716MHz(Tx); 729 - 746MHz(Rx)	22.5dBm

Éléments	Puissance maximale de radio-fréquence		
	LTE 700-B13	777 - 787MHz(Tx); 746 - 756MHz(Rx)	22.5dBm
	LTE 700-B14	788 - 798MHz(Tx); 758 - 768MHz(Rx)	22.5dBm
	LTE 1700-B66	1710 - 1780MHz(Tx); 2110 - 2200MHz(Rx)	22.5dBm
	LTE 600-B71	663 - 698MHz(Tx); 617 - 652MHz(Rx)	22.5dBm
WCDMA	WCDMA 1900-B2	1850 - 1910MHz(Tx); 1930 - 1990MHz(Rx)	23.5dBm
	WCDMA 1700-B4	1710 - 1755MHz(Tx); 2110 - 2155MHz(Rx)	23.5dBm
	WCDMA 850-B5	824 - 849MHz(Tx); 869 - 894MHz(Rx)	23.5dBm

IXGW-TGW.E2

Éléments	Puissance maximale de radio-fréquence		
LTE	LTE 2100-B1	1920 - 1980MHz(Tx); 2110 - 2170MHz(Rx)	22.5dBm
	LTE 1800-B3	1710 - 1785MHz(Tx); 1805 - 1880MHz(Rx)	22.5dBm
	LTE 2600-B7	2500 - 2570MHz(Tx); 2620 - 2690MHz(Rx)	22.5dBm
	LTE 900-B8	880 - 915MHz(Tx); 925 - 960MHz(Rx)	22.5dBm
	LTE 800-B20	832 - 862MHz(Tx); 791 - 821MHz(Rx)	22.5dBm
	LTE 700-B28A	703 - 733MHz(Tx); 758 - 788MHz(Rx)	22.5dBm
WCDMA	WCDMA 2100-B1	1920 - 1980MHz(Tx); 2110 - 2170MHz(Rx)	23.5dBm
	WCDMA 1800-B3	1710 - 1785MHz(Tx); 1805 - 1880MHz(Rx)	23.5dBm
	WCDMA 900-B8	880 - 915MHz(Tx); 925 - 960MHz(Rx)	23.5dBm
GSM	GSM 900	880 - 915MHz(Tx); 925 - 960MHz(Rx)	32.5dBm
	GSM 1800	1710 - 1785MHz(Tx); 1805 - 1880MHz(Rx)	29.5dBm

IXGW-TGW.E3

Éléments	Puissance maximale de radio-fréquence		
LTE	LTE 2100-B1	1920 - 1980MHz(Tx); 2110 - 2170MHz(Rx)	22.5dBm
	LTE 1800-B3	1710 - 1785MHz(Tx); 1805 - 1880MHz(Rx)	22.5dBm
	LTE 850-B5	824 - 849MHz(Tx); 869 - 894MHz(Rx)	22.5dBm
	LTE 900-B8	880 - 915MHz(Tx); 925 - 960MHz(Rx)	22.5dBm
	LTE 1800-B9	1749,9 - 1784,9MHz(Tx); 1844,9 - 1879,9MHz(Rx)	22.5dBm
	LTE 850-B18	815 - 830MHz(Tx); 860 - 875MHz(Rx)	22.5dBm
	LTE 850-B19	830 - 845MHz(Tx); 875 - 890MHz(Rx)	22.5dBm
	LTE 850-B26	814 - 849MHz(Tx); 859 - 894MHz(Rx)	22.5dBm
	LTE 700-B28	703 - 748MHz(Tx); 758 - 803MHz(Rx)	22.5dBm
WCDMA	WCDMA 2100-B1	1920 - 1980MHz(Tx); 2110 - 2170MHz(Rx)	23.5dBm
	WCDMA 850-B5	824 - 849MHz(Tx); 869 - 894MHz(Rx)	23.5dBm
	WCDMA 850-B6	830 - 840MHz(Tx); 875 - 885MHz(Rx)	23.5dBm
	WCDMA 900-B8	880 - 915MHz(Tx); 925 - 960MHz(Rx)	23.5dBm
	WCDMA 850-B19	830 - 845MHz(Tx); 875 - 890MHz(Rx)	23.5dBm

Déclaration de confidentialité

<https://www.aip-info.net/legal/privacy/>





AIPHONE CO.,LTD.,

10ème étage Meiji Yasuda Seimei Nagoya Building,

1-1 Shinsakae-machi, Naka-ku, Nagoya, Aichi, 460-0004, JAPON

Date de publication: Févr. 2024 FK2894 © 0224 RQ 64511